

Nikon

APARAT FOTO DIGITAL

1 J1

Manual de referință



Ro

Vă mulțumim pentru că ați cumpărat un aparat foto digital Nikon. Pentru a obține randamentul maxim de la aparatul dumneavoastră foto, vă rugăm să citiți cu atenție toate instrucțiunile și să le păstrați într-un loc unde vor putea fi citite de toți cei care utilizează produsul.

Setările aparatului foto

Explicațiile din acest manual presupun că se folosesc setările implicite.

Simboluri și convenții

Pentru a vă fi mai ușor să găsiți informațiile de care aveți nevoie, sunt utilizate următoarele simboluri și convenții:



Această pictogramă marchează atenționări; informații care ar trebui să fie citite înainte de utilizare pentru a preveni deteriorarea aparatului foto.































Această pictogramă marchează note; informații care ar trebui să fie citite înainte de utilizarea aparatului foto.



Această pictogramă indică referințele la alte pagini din acest manual.

Pentru siguranța dumneavoastră

Înainte de a utiliza aparatul foto pentru prima dată, citiți instrucțiunile de siguranță din secțiunea „Pentru siguranța dumneavoastră” (□ x-xii).

Obținerea randamentului maxim de la aparatul dumneavoastră foto	 ii
Cuprins	 iv
 Introducere	 1
 Mod imagine statică	 21
 Mod Selectare inteligentă fotografie	 31
 Mod film	 37
 Mod Instantaneu în mișcare	 45
 Setări disponibile	 49
 Mai multe despre fotografie	 53
 Mai multe despre redare	 63
 Conexiuni	 75
 Meniul redare	 93
 Meniul fotografiere	 103
 Meniul setare	 147
 Note tehnice	 157

Obținerea randamentului maxim de la aparatul dumneavoastră foto

Faceți fotografiile sau filme în oricare dintre cele patru moduri.

Alegeți **① Modul Instantaneu în mișcare** (📖 45) pentru a înregistra atât fotografiile, cât și scenele scurte de film,

② Modul Selectare inteligentă fotografie (📖 31) pentru a captura schimbările trecătoare de expresie sau alte declanșări rapide,

③ mod imagine statică (📖 21) pentru majoritatea fotografiilor sau

④ mod film (📖 37) pentru a înregistra filme la înaltă definiție sau filme în redare încetinită.

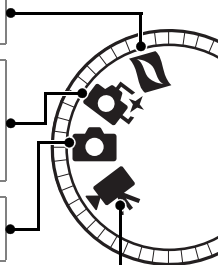

Combinați fotografiile, filme și muzică.

① Instalați software-ul furnizat (📖 75), **② copiați** fotografiile și filmele pe computerul dumneavoastră (📖 79) și **③ utilizați** Short Movie Creator pentru a **crea** filme scurte (📖 82).



Vizualizați filme scurte la înaltă definiție.

① **Transferați** filme scurte pe aparatul foto (📖 83) și utilizați un cablu HDMI pentru a ② **conecta aparatul foto la un TV de înaltă definiție** (📖 84).

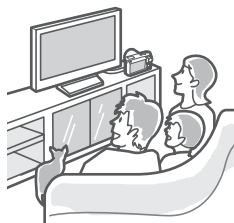

Accesorii

Lărgiți-vă orizonturile fotografice cu o largă varietate de obiective interschimbabile și alte accesorii (📖 157).

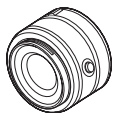

Obiective



Telecomenzi



*Software
pentru
aparatele foto
digitale Nikon
(disponibil pe
CD)*

Cuprins

Obținerea randamentului maxim de la aparatul dumneavoastră foto	ii
Accesorii	iii
Cuprins	iv
Pentru siguranța dumneavoastră	x
Note	xiii

Introducere 1

Conținutul ambalajului	1
Componentele aparatului foto	2
Corpul aparatului foto	2
Monitorul	4
Butonul DISP (afișaj)	5
Selectorul de moduri	6
Selectorul multiplu	7
Butonul  (caracteristici)	8
Butonul MENU	9
Primii pași.....	11

Mod imagine statică..... 21

Realizarea fotografiilor în modul imagine statică.....	21
Vizualizarea fotografiilor	28
Ștergerea fotografiilor	29

Mod Selectare inteligentă fotografie..... 31

Realizarea fotografiilor în modul Selectare inteligentă fotografie	31
Vizualizarea fotografiilor	34
Alegerea celei mai bune fotografii.....	34
Ștergerea fotografiilor	35

Mod film	37
Filme HD.....	37
Redare încetinită	40
Vizualizarea filmelor	42
Ștergerea filmelor	43
Mod Instantaneu în mișcare.....	45
Fotografierea în modul Instantaneu în mișcare.....	45
Vizualizarea Instantaneelor în mișcare	48
Ștergerea Instantaneelor în mișcare.....	48
Setări disponibile.....	49
Mai multe despre fotografie	53
Modurile autodeclanșator și telecomandă	53
Compensare expunere.....	56
Blițul încorporat	58
Alegerea unui mod bliț.....	59
Mai multe despre redare.....	63
Informații despre fotografie	63
Redare miniatură.....	66
Redare calendar.....	67
Zoom redare.....	68
Ștergerea fotografiilor	69
Ștergerea fotografiei curente	69
Meniul redare	69
Evaluare fotografii	70
Prezentări diapozitive	71

Conexiuni 75

Instalarea software-ului furnizat	75
Cerințe de sistem.....	77
Vizualizarea și editarea fotografiilor pe un computer	79
Transferarea fotografiilor	79
Vizualizarea fotografiilor.....	80
Crearea filmelor scurte	82
Vizualizarea fotografiilor pe televizor	84
Dispozitivele de înaltă definiție	84
Imprimarea fotografiilor	86
Conectarea imprimantei.....	86
Imprimarea fotografiilor una câte una	87
Imprimarea fotografiilor multiple	88
Crearea unei comenzi de imprimare DPOF:	
Setare imprimare	92

Meniul redare..... 93

Selectarea imaginilor multiple	95
Rotire pe înălțime	96
Protejare.....	96
Evaluare.....	96
D-Lighting	97
Redimensionare.....	98
Decupare	99
Editare film.....	100

Meniul fotografiere..... 103

Resetare opțiuni foto	105
Mod expunere	106
P Mod program	108
S Prioritate de timp.....	109
A Prioritate de diafragmă	110
M Manual.....	111

Calitate imagine	114
Dimensiune imagine	114
Cadență cadre	116
Setări film	116
Măsurare	117
Blocare expunere automată	118
Balans de alb	119
Reglaj fin balans de alb.....	120
Presetare manuală.....	121
Sensibilitate ISO	124
Picture Control	125
Modificarea opțiunilor Picture Control	125
Picture Control person.	129
Editare/salvare	129
Încărcare din/salvare pe card	130
Spațiu culoare	131
D-Lighting activ	132
Reducere zgomot (RZ) expunere lungă	133
Reduc. zgomot ISO mare	133
Apariție/dispariție	133
Opțiuni sunet film	134
Fot. cu temporiz. interval	135
Reducere vibrație	136
Mod focalizare	137
Focalizare manuală	140
Mod zonă AF	142
Blocarea focalizării.....	143
AF prioritate față	145
Asistență AF încorporată	145
Compensare bliț	146

Meniul setare	147
Resetare opțiuni setare	149
Formatare card memorie	149
Bloc. declanș. în lipsă card	149
Ecran de întâmpinare	150
Luminozitate monitor.....	150
Afișaj grilă	150
Setări sunet.....	151
Oprire automată	151
Durată activare telecom.....	152
Asociere buton AE/AF-L	152
Blocare AE buton declanș.	152
Reducere efect clipire	153
Reset. numerotare fișiere.....	153
Fus orar și dată	154
Limbă (Language)	154
Rotire automată imagine	155
Mapare pixeli.....	156
Versiune firmware	156

Note tehnice.....	157
Accesorii opționale	157
Carduri de memorie aprobate	160
Atașarea unui conector de alimentare și a unui adaptor la rețeaua electrică.....	161
Stocare și curățare.....	163
Stocare.....	163
Curățare.....	163
Îngrijirea aparatului foto și a acumulatorului:	
atenționări.....	164
Setări implicite.....	168
Capacitate card de memorie.....	169
Localizarea defectelor	171
Afișaj	171
Fotografiere (toate modurile de expunere)	172
Fotografierea (modurile P, S, A și M).....	173
Filme.....	174
Redare.....	174
Diverse.....	175
Mesaje de eroare	176
Specificații	180
Aparat foto digital Nikon 1 J1.....	180
Durata de viață a acumulatorului	194
Index.....	195

Pentru siguranța dumneavoastră







Pentru a împiedica deteriorarea produsului dumneavoastră Nikon sau accidentarea dumneavoastră sau a altor persoane, citiți în întregime următoarele precauții legate de siguranță înainte de utilizarea acestui echipament. Păstrați aceste informații privind siguranța la îndemâna tuturor celor care vor utiliza acest produs, pentru a le parcurge.

Consecințele ce ar putea decurge din ignorarea precauțiilor enumerate în această secțiune sunt indicate de simbolul următor:



Această pictogramă machează avertismentele. Pentru a împiedica posibilele accidente, citiți toate avertismentele înaintea utilizării acestui produs Nikon.

■ AVERTIZĂRI

-  **Nu lăsați să pătrundă soarele în cadru.**
Păstrați soarele cu mult în afara cadrului atunci când fotografiați subiecte pe un fundal luminos. Lumina solară focalizată în aparatul foto atunci când soarele este în sau aproape de cadru ar putea provoca incendii.
-  **Oprțiți imediat aparatul în cazul unei defecțiuni.** În caz că observați fum sau un miros neobișnuit ce provine din aparat sau din adaptorul pentru priză (disponibil separat), deconectați adaptorul pentru priză și scoateți imediat bateria, având grijă să evitați arsurile. Continuarea operării poate duce la rănire. După scoaterea bateriei, duceți echipamentul la un centru service autorizat Nikon pentru inspectare.
-  **Nu utilizați în prezența unor gaze inflamabile.** Nu utilizați echipamentul electronic în prezența unui gaz inflamabil, deoarece aceasta ar putea provoca explozii sau incendii.
-  **Nu demontați.** Atingerea componentelor interne ale produsului se poate solda cu rănire. În caz de funcționare defectuoasă, produsul trebuie să fie reparat numai de un tehnician calificat. În caz că produsul s-ar sparge ca urmare a unei căzături sau unui alt accident, îndepărtați bateria și/sau adaptorul pentru priză și apoi prezentați produsul unui service autorizat Nikon pentru inspecție.
-  **Nu lăsați la îndemâna copiilor.** În cazul nerespectării acestei precauții, se pot produce accidente. În plus, rețineți că piesele mici prezintă pericol de sufocare. În cazul în care un copil înghite orice piesă a acestui echipament, consultați imediat un medic.
-  **Nu țineți cureaua în jurul gâtului unui bebeluș sau al unui copil.** În cazul nerespectării acestei precauții, se poate produce strangularea.

⚠ Nu rămâneți în contact cu aparatul foto sau cu încărcătorul pe perioade lungi în timp ce dispozitivele sunt pornite sau în uz. Unele componente ale dispozitivului se încing. Lăsarea dispozitivului în contact direct cu pielea pe perioade lungi poate cauza arsuri ușoare.

⚠ Nu îndreptați blițul spre conducătorul unui vehicul cu motor. În cazul nerespectării acestei precauții, se pot produce accidente.

⚠ Țineți cont de precauții atunci când utilizați blițul.

- Utilizarea aparatului foto cu bliț în imediata apropiere a pielii sau a altor obiecte ar putea provoca arsuri.
- Utilizarea blițului în apropierea ochilor subiectului ar putea afecta temporar vederea. O atenție specială trebuie acordată atunci când sunt fotografiați copii, când blițul nu ar trebui să stea mai aproape de un metru de subiect.

⚠ Evitați contactul cu cristalele lichide. În cazul în care monitorul se sparge, riscul accidentării din cauza cioburilor de sticlă trebuie evitat cu grijă, iar cristalele lichide din afișaje nu trebuie să intre în contact cu pielea, ochii sau gura.

⚠ Țineți cont de precauțiile corespunzătoare atunci când manevrați bateriile. Bateriile ar putea prezenta scurgeri sau ar putea exploda dacă sunt manevrate necorespunzător. Țineți cont de următoarele precauții atunci când manevrați bateriile utilizate în cazul acestui produs:

- Utilizați doar bateriile aprobate pentru utilizarea cu acest echipament.
- Nu scurtcircuitați și nu demontați bateria.
- Asigurați-vă că produsul este oprit înainte de înlocuirea bateriei. Dacă utilizați un adaptor pentru priză, asigurați-vă că este scos din priză.

• Nu încercați să introduceți bateria cu susul în jos sau invers.

• Nu expuneți bateria la flacără deschisă sau la căldură excesivă.

• Nu introduceți în apă și nu expuneți la apă.

• Aplicați capacul pentru contacte atunci când transportați bateria. Nu transportați sau depozitați bateria la un loc cu obiecte metalice precum coliere sau agrafe.

• Bateriile sunt expuse la scurgeri când sunt descărcate complet. Pentru a evita deteriorarea produsului, asigurați-vă că ați scos bateria atunci când este descărcată.

• Atunci când bateriile nu sunt utilizate, atașați capacul pentru borne și stocați într-un loc răcoros, uscat.

• Bateria ar putea fi fierbinte imediat după utilizare sau atunci când produsul a fost alimentat de aceasta o perioadă îndelungată de timp. Înainte de scoaterea bateriei, opriți aparatul foto și lăsați bateria să se răcească.

• Opriți utilizarea imediat în caz că remarcați modificări ale bateriilor, precum decolorare sau deformare.

⚠ Nu rămâneți în contact cu acumulatorul perioade lungi în timpul încărcării. Unele componente ale dispozitivului se încălzesc. Lăsarea dispozitivului în contact direct cu pielea pentru perioade lungi poate cauza arsuri ușoare.

⚠ Tineți cont de precauțiile corespunzătoare atunci când manevrați încărcătorul:

- Mențineți aparatul uscat. În cazul nerespectării acestei precauții, pot rezulta incendii sau electrocutări.
- Nu scurtați bornele încărcătorului. Nerespectarea acestei precauții poate duce la supraîncălzirea și deteriorarea încărcătorului.
- Praful de pe sau din jurul componentelor metalice ale prizei poate fi îndepărtat cu o cârpă uscată. Utilizarea continuă se poate solda cu incendiu.
- Nu vă apropiați de încărcător în timpul furtunilor cu descărcări electrice. În cazul nerespectării acestei precauții, pot rezulta electrocutări.
- Nu manevrați priza sau încărcătorul cu mâinile umede. În cazul nerespectării acestei precauții, pot rezulta electrocutări.
- Nu folosiți cu transformatoare sau adaptoare de călătorie proiectate să transforme de la un voltaj la altul sau convertoare de la curent continuu în curent alternativ. În cazul nerespectării acestei prevederi, aceasta poate duce la defectarea produsului sau poate cauza supraîncălzire sau incendii.

⚠ Utilizați cablurile adecvate. Atunci când conectați cablurile la mufele de intrare și ieșire, utilizați doar cabluri furnizate sau comercializate de Nikon cu scopul respectării reglementărilor produsului.

⚠ CD-ROM-uri: CD-ROM-urile ce conțin software sau manuale nu ar trebui redade pe echipament pentru CD-uri audio. Redarea CD-ROM-urilor pe un dispozitiv de redare a CD-urilor audio ar putea provoca pierderea auzului sau deteriorarea echipamentului.

Note

- Nicio parte din manualele incluse în pachetul acestui produs nu poate fi reprodusă, transmisă mai departe, transcrisă, stocată pe un sistem mobil sau tradusă într-o altă limbă în nicio formă și în nicio circumstanță, fără aprobarea prealabilă scrisă a Nikon.
- Nikon își rezervă dreptul de a modifica oricând specificațiile hardware și software descrise în aceste manuale fără vreun avertisment prealabil.
- Nikon nu se face responsabil pentru nicio defecțiune rezultată din utilizarea acestui produs.
- Am depus toate eforturile pentru a ne asigura că informațiile cuprinse în aceste manuale sunt corecte și complete și am fi recunoscători dacă ați semnalat erorile sau omisiunile reprezentantului Nikon din zona dumneavoastră (adresa este furnizată separat).

Avertismente pentru clienții din Europa

ATENȚIE: EXISTĂ RISCUL DE EXPLOZIE ÎN CAZUL ÎN CARE ACUMULATORUL ESTE ÎNLOCUIT CU UNUL DE TIP INCORECT. ARUNCAREA ACUMULATORILOR UTILIZAȚI SE REALIZEAZĂ ÎN CONFORMITATE CU INSTRUCȚIUNILE.

Acest simbol indică faptul că acest produs trebuie colectat separat.

Următoarele vizează doar utilizatori din țările europene:

- Acest produs este proiectat pentru colectarea separată la un centru adecvat de colectare. Nu aruncați la un loc cu deșeurile menajere.
- Pentru mai multe informații, contactați distribuitorul sau autoritățile locale responsabile cu gestionarea deșeurilor.



Acest simbol de pe baterie indică faptul că bateria trebuie colectată separat.

Următoarele vizează doar utilizatori din țările europene:

- Toate bateriile, fie că sunt marcate cu acest simbol sau nu, sunt proiectate pentru colectarea separată la un centru adecvat de colectare. Nu aruncați la un loc cu deșeurile menajere.
- Pentru mai multe informații, contactați distribuitorul sau autoritățile locale responsabile cu gestionarea deșeurilor.



Notă privind interzicerea copierii și reproducerii

Rețineți că simpla posesie a materialului copiat sau reprodus digital prin intermediul unui scanner, aparat foto digital sau alte dispozitive poate fi sancționată prin lege.

• Elementele a căror copiere sau reproducere este interzisă prin lege

Nu copiați sau nu reproduceți bancnote de hârtie, monede, elemente de siguranță, obligațiuni guvernamentale, obligațiuni municipale, nici măcar dacă acele copii sau reproduceri sunt ștampilate ca „Mostre”.

Copierea sau reproducerea bancnotelor, monedelor sau elementelor de securitate aflate în circulație într-un alt stat este interzisă.

În lipsa unui acord prealabil al guvernului, copierea sau reproducerea unor timbre poștale sau cărți poștale neutilizate emise de guvern este interzisă.

Copierea sau reproducerea timbrilor guvernamentale sau a altor documente oficiale stipulate prin lege este interzisă.

• Precauții legate de anumite copii și reproduceri

Guvernul a emis atenționări referitoare la copierea și reproducerea elementelor de siguranță emise de companii private (acțiuni, facturi, cecuri, bonuri valorice etc.), permise pentru abonamente de călătorie sau cupoane, cu excepția cazurilor în care este necesar un număr minim de exemplare pentru a fi utilizate în scop de afaceri de către o companie. De asemenea, nu copiați și nu reproduceți pașapoartele emise de guvern, atestate emise de agenții publice și grupuri private, carduri de identificare și tichete precum permise și bonuri de masă.

• Respectați notele referitoare la proprietatea intelectuală

Copierea sau reproducerea de creații precum cărțile, muzica, picturile, gravuri în lemn, hârti, desene, filme și fotografii este reglementată de legile naționale și internaționale privind proprietatea intelectuală. Nu utilizați acest produs cu scopul de a produce copii ilicite sau de a încălca legile referitoare la proprietatea intelectuală.

Casarea dispozitivelor de stocare a datelor

Rețineți că ștergerea imaginilor sau formatarea cardurilor de memorie sau a altor dispozitive de stocare a datelor nu șterge definitiv datele imaginilor originale. Fișierele șterse pot fi uneori recuperate de pe dispozitivele de stocare aruncate utilizând programe software disponibile pe piață, putând da ocazia utilizării răuvoitoare a datelor personale sub formă de imagini. Asigurarea caracterului privat al acestor date este responsabilitatea utilizatorului.

Înainte de a arunca orice dispozitiv de stocare a datelor sau de a-l transfera în proprietatea altei persoane, ștergeți datele folosind un software comercial de ștergere sau formatați dispozitivul și apoi umpleți-l complet cu imagini care nu conțin informații private (de exemplu imagini cu cerul liber). Trebuie să se procedeze cu grijă atunci când sunt distruse dispozitivele de stocare a datelor pentru a se evita rănirea.

AVC Patent Portfolio License

ACEST PRODUS ESTE LICENȚIAT PE BAZA AVC PATENT PORTFOLIO LICENSE PENTRU UTILIZAREA PERSONALĂ, ÎN SCOPURI NELUCRATIVE DE CĂTRE UN CLIENT PENTRU (i) CODIFICAREA MATERIALELOR VIDEO ÎN CONFORMITATE CU STANDARDUL AVC ("AVC VIDEO") ȘI/SAU (ii) DECODIFICAREA MATERIALELOR VIDEO AVC CODIFICATE DE UN CLIENT ANGAJAT ÎNTR-O ACTIVITATE PERSONALĂ, FĂRĂ SCOP LUCRATIV ȘI/SAU CARE A FOST OBTINUT DE LA UN FURNIZOR DE MATERIALE VIDEO LICENȚIAT PENTRU FURNIZAREA MATERIALELOR VIDEO AVC. NICIO LICENȚĂ NU ESTE ACORDATĂ SAU NU POATE FI IMPLICATĂ PENTRU ALTE UTILIZĂRI. PUTEȚI BENEFICIA DE INFORMAȚII SUPLIMENTARE DE LA MPEG LA, L.L.C. VIZITAȚI <http://www.mpegla.com>

Avertizări privind temperatura

Aparatul foto poate deveni cald la atingere în timpul utilizării; acest lucru este normal și nu indică o defecțiune. La temperaturi ambientale ridicate, după perioade prelungite de utilizare continuă sau după ce au fost făcute mai multe fotografii în succesiune rapidă, este posibil să fie afișată avertizarea de temperatură, după care aparatul foto se va opri automat pentru a reduce deteriorarea circuitelor sale interne. Așteptați ca aparatul foto să se răcească înainte de a relua utilizarea.

Utilizați doar accesoriile electronice marca Nikon

Aparatele foto Nikon sunt proiectate la cele mai înalte standarde și includ un ansamblu complex de circuite electrice. Doar accesoriile electronice marca Nikon (inclusiv încărcătoarele, acumuloarele, adaptoarele CA și accesoriile pentru bliț) atestate explicit de Nikon pentru utilizarea cu acest aparat foto digital sunt proiectate și verificate pentru a opera în limitele cerințelor de funcționare și de siguranță al acestui ansamblu de circuite electronice.

Utilizarea altor accesorii decât cele Nikon ar putea deteriora aparatul foto și poate anula garanția Nikon. Utilizarea acumulatorilor Li-ion furnizați de terțe părți ce nu prezintă sigiliul holografic Nikon în dreapta ar putea împiedica funcționarea normală a aparatului foto și ar putea provoca încălzirea excesivă, aprindere, fisurări sau scurgeri.

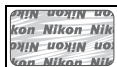

Pentru mai multe informații legate de accesoriile marca Nikon, contactați furnizorul autorizat Nikon.

Utilizați doar accesoriile marca Nikon

Doar accesoriile marca Nikon, aprobate de Nikon explicit pentru utilizarea cu aparatul dumneavoastră digital Nikon sunt proiectate și verificate să funcționeze în limitele cerințelor operaționale și de siguranță. UTILIZAREA ALTOR ACCESORII DECÂT CELE NIKON POATE DETERIORA APARATUL FOTO ȘI POATE ANULA GARANȚIA NIKON.

Întreținerea aparatului foto și a accesoriilor

Aparatul foto este un dispozitiv de precizie și necesită lucrări de întreținere periodice. Nikon recomandă ca aparatul foto să fie inspectat de către distribuitorul inițial sau de un reprezentant de service autorizat Nikon o dată la fiecare unul sau doi ani, iar o revizie este recomandată la fiecare trei până la cinci ani (rețineți că aceste servicii sunt contra cost). Inspectarea frecventă și lucrările de întreținere sunt recomandate în special atunci când aparatul foto este utilizat în regim profesional. Orice accesorii utilizate regulat cu aparatul foto, precum obiectivele, ar trebui să fie incluse când aparatul foto este verificat sau depanat.

Înainte de efectuarea fotografiilor importante

Înainte de efectuarea fotografiilor la ocazii importante (precum nunți sau înainte de a pleca cu aparatul foto în excursie) efectuați o fotografie de probă pentru a vă asigura că aparatul foto funcționează normal. Nikon nu se face responsabil pentru nicio defecțiune sau pierdere financiară rezultată din defectarea acestui produs.

Învățarea continuă

Ca parte din angajamentul pentru „Învățare continuă” pentru sprijin continuu și educare privind produsele, informații actualizate permanent sunt disponibile pe următoarele site-uri:

- **Pentru utilizatorii din S.U.A.:** <http://www.nikonusa.com/>
- **Pentru utilizatorii din Europa și Africa:** <http://www.europe-nikon.com/support/>
- **Pentru utilizatorii din Asia, Oceania și Orientul Mijlociu:** <http://www.nikon-asia.com/>

Vizitați aceste site-uri pentru a fi la curent cu cele mai noi informații legate de produs, sugestii, răspunsuri la întrebări frecvente (FAQ) și sfaturi generale referitoare la imaginea și fotografierea digitală. Informații suplimentare sunt disponibile la reprezentanța Nikon din zona dumneavoastră. Pentru contact, vizitați

<http://imaging.nikon.com/>

http://www.nikon.ro/ro_RO/

Introducere

Conținutul ambalajului

Confirmați că ambalajul conține elementele următoare:

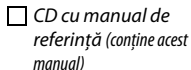
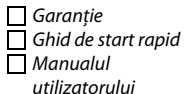
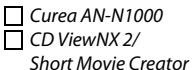
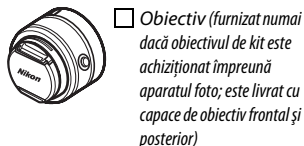
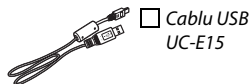
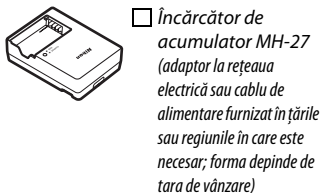
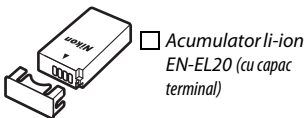
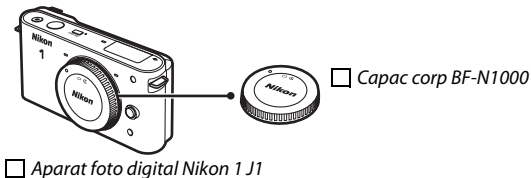

Cardurile de memorie sunt comercializate separat.

Componentele aparatului foto

Rezervați-vă un răgaz pentru a vă familiariza cu afișajele și comezile aparatului foto. Ar putea fi util să puneți un marcaj în dreptul acestei secțiuni pentru a îl folosi ca referință pe măsură ce parcurgeți restul manualului.

Corpul aparatului foto

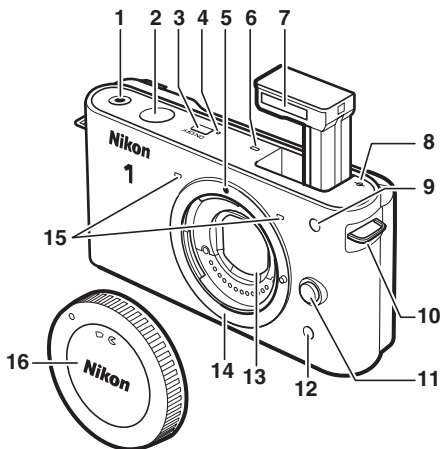

1 Buton înregistrare film	38	10 Bucă pentru curea aparat foto	11
2 Buton declanșare.....	25, 32, 39	11 Buton eliberare obiectiv	16
3 Comutator alimentare.....	17	12 Receptor infraroșu.....	54, 173
4 Indicator luminos alimentare	17	13 Scut anti-praf.....	163
5 Marcaj montare.....	16	14 Montură obiectiv	16, 141
6 Difuzor.....	42	15 Microfon	38, 134
7 Bliț încorporat.....	58	16 Capac corp.....	159
8 Marcaj plan focal (∅).....	141		
9 Dispozitiv iluminare asistență AF.....	138, 145		
Indicator luminos autodeclanșator.....	54		
Lumină reducere ochi roșii.....	58		

Corpul aparatului foto (continuare)

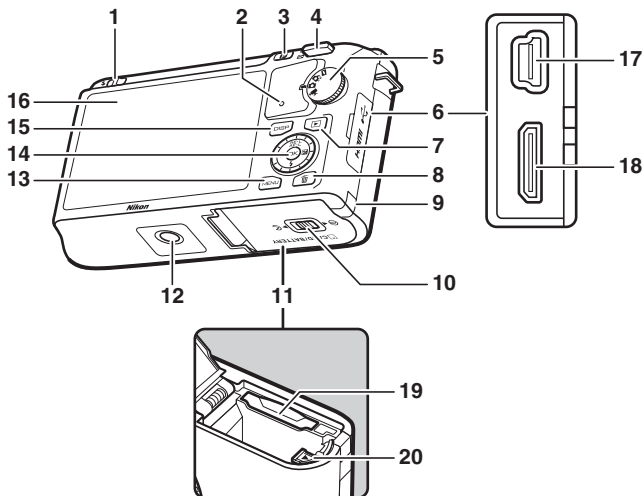

1 Control de ridicare a blițului	58	12 Montură tripod	
2 Indicator luminos acces card memorie	15, 24	13 Buton MENU (meniu)	9
3 Buton (caracteristici)	8	14 Selector multiplu	7
4 Control (zoom redare/ miniatură)	28, 141	Buton (OK)	7
5 Selector de moduri	6	(AE-L/AF-L)	118, 143, 152
6 Capac conexiuni		(compensare expunere)	56
7 Buton (redare)	28, 34, 48	(mod bliț)	59
8 Buton (ștergere)	35, 69	(autodeclanșator)	53
9 Capac conector alimentare pentru conectorul de alimentare opțional	161	15 Buton DISP (afișaj)	5
10 Zăvor capac locaș acumulator/fantă card memorie	13, 15	16 Monitor	4, 5
11 Capac locaș acumulator/ fantă card memorie	13, 15	17 Conector USB	79
		18 Conector mini-pini HDMI	84
		19 Fantă card de memorie	13
		20 Zăvor acumulator	13, 15, 161

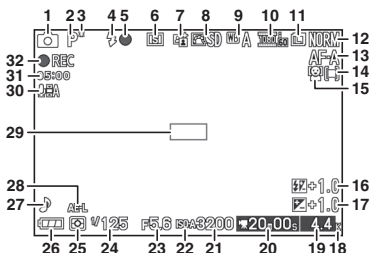

1 Mod fotografie.....	6	19 Număr de expuneri rămase	20
2 Mod expunere	106	Număr de fotografii rămase înainte	
3 Indicator program flexibil.....	108	de ocuparea completă a memoriei	
4 Mod bliț.....	58	tampon	23, 27
5 Indicator bliț pregătit.....	58	Indicator înregistrare balans	
6 Mod autodeclanșator/ telecomandă.....	53	de alb.....	121
Mod continuu *	26	Indicator avertizare card	149, 176
7 D-Lighting activ *	132	20 Timp disponibil	38, 41
8 Picture Control *	125	21 Sensibilitate ISO *	124
9 Balans de alb *	119	22 Indicator sensibilitate ISO *	124
10 Setări film (filme HD) *	116	Indicator sensibilitate ISO	
Cadență cadre (filme redare		automat *	124
încetinită) *	116	23 Diafragmă.....	110, 111
11 Dimensiune imagine *	114	24 Viteză de declanșare.....	109, 111
12 Calitate imagine *	114	25 Măsurare.....	117
13 Mod focalizare *	137	26 Indicator acumulator *	20
14 Mod zonă AF *	142	27 Setări sunet *	151
15 AF prioritate față *	23, 145	28 Indicator blocare expunere automată	
16 Compensare bliț.....	146	(AE).....	118, 143
17 Compensare expunere.....	56	29 Zonă focalizare	23, 142
18 „K” (apare atunci când rămâne		30 Sensibilitate microfon *	38, 134
memorie pentru peste 1.000 de		31 Timp scurs	38, 41
expuneri)	20	32 Indicator înregistrare	38, 41

* Disponibil numai în afișajul detaliat (□ 5).

Butonul DISP (afișaj)

Apăsați DISP pentru a face o trecere în revistă a indicatorilor de fotografiere (📖 4) și redare (📖 63), conform indicației din imaginea de mai jos.

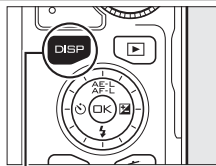

Buton DISP

■ ■ Fotografiere

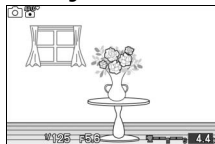

Afișaj simplificat

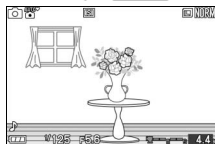

Afișaj detaliat

■ ■ Redare

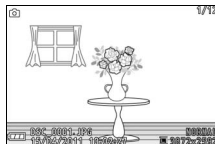

Informații simple despre fotografie

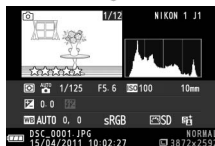

Informații detaliate despre fotografie

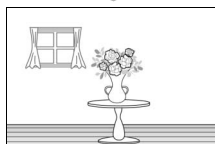

Numai imagine

📌 Grilă de încadrare

Se poate afișa o grilă de încadrare prin selectarea **Activat** pentru **Afișaj grilă** în meniul setare (📖 150).

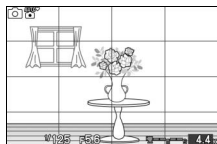

Selectorul de moduri

Aparatul foto oferă posibilitatea de a alege dintre următoarele moduri de fotografiere:

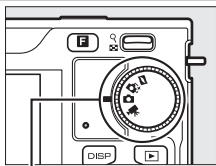

Selector de moduri



Mod Instantaneu în mișcare (☐ 45): De fiecare dată când declanșatorul este eliberat, aparatul foto înregistrează o imagine statică și aproximativ o secundă de film. Când „Instantaneu în mișcare” rezultat este vizualizat pe aparatul foto, filmul va fi redat cu încetinitorul în aproximativ 2,5 s, urmat de imaginea statică.

Mod Selectare inteligentă fotografie (☐ 31): De fiecare dată când declanșatorul este eliberat, aparatul foto selectează automat cea mai bună fotografie și cele mai bune patru fotografii candidate, pe baza compoziției și mișcării.

Mod imagine statică (☐ 21): Pentru fotografii. Implicit, aparatul foto reglează automat setările aparatului foto pentru subiect (selecție automată scenă).

Mod film (☐ 37): Înregistrați filme HD sau în redare încetinită.

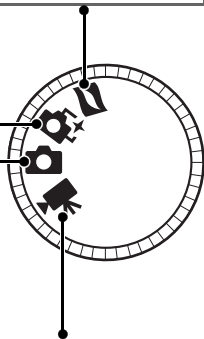

Selectorul multiplu

Selectorul multiplu și butonul  sunt folosite pentru a regla setările și a naviga prin meniurile aparatului foto (📖 9).

Setări: AE-L
AF-L

Blocare expunere (📖 118) și/sau focalizare (📖 143).

Navigarea în meniuri: ▲

Deplasare cursor în sus.

Setări: ☹

Vizualizare meniu autodeclanșator/telecomandă (📖 53).

Navigarea în meniuri: ◀

Revenire la meniul precedent.

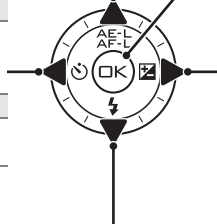

Selectare element evidențiat.

Setări: ☒

Vizualizare meniu compensare expunere (📖 56).

Navigarea în meniuri: ▶

Selectare element evidențiat sau afișare submeniu.

Setări: ⚡

Vizualizare meniu mod bliț (📖 58).

Navigarea în meniuri: ▼

Deplasare cursor în jos.

Notă: Puteți, de asemenea, să evidențiați elemente prin rotirea selectorului multiplu.

Selectorul multiplu

În acest manual, simbolurile ▲, ▶, ▼ și ◀ sunt folosite pentru a reprezenta opțiunile sus, dreapta, jos și stânga ale selectorului multiplu. Elementele pot fi evidențiate prin rotirea selectorului multiplu, așa cum se arată în figura din dreapta.





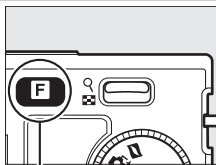

Butonul **F** (caracteristici)

Butonul **F** oferă acces la următoarele caracteristici în modurile Imagine statică, Film, Instantaneu în mișcare și Redare. Apăsați **F** și folosiți selectorul multiplu (sau controlul ) și butonul **OK** pentru a schimba opțiunile.



Buton **F**

- **Continuu (mod imagine statică;  26):** Alegeți dintre **Cadru unic**, **Continuu** sau **Electronic (Rapid)**.
- **Mod film (înregistrare film;  39):** Alegeți dintre înregistrare film de înaltă definiție (**Film HD**) și redare încetinită (**Redare încetinită**).
- **Temă (mod Instantaneu în mișcare;  47):** Alegeți dintre **Frumusețe**, **Valuri**, **Relaxare** și **Gingășie**.
- **Evaluare (mod redare;  70):** Evaluați fotografiile.

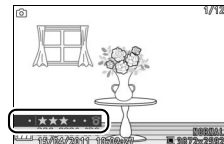

Butonul MENU

Majoritatea opțiunilor de fotografiere, redare și setare pot fi accesate din meniurile aparatului foto. Pentru a vizualiza meniurile, apăsați butonul MENU.

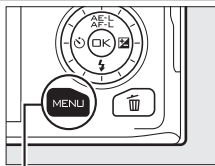

Buton MENU

Tab-uri

Alegeți dintre următoarele meniuri:

▶ Meniu redare (📖 93)

🔧 Meniu setare (📖 147)

📷 Meniu fotografiere (📖 103)

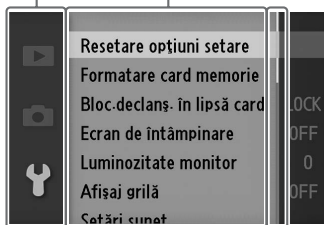

Opțiuni meniu
Opțiuni în meniul curent.

Cursorul indică poziția în meniul curent.



■ Utilizarea meniurilor

Utilizați selectorul multiplu pentru a naviga în meniuri (📖 7).

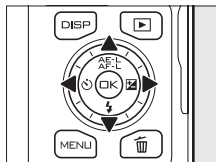

Selector multiplu

1 Apăsați ▲ sau ▼ pentru a selecta tab-ul și apoi apăsați ► pentru a afișa elementele din meniu.

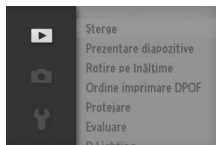

2 Evidențiați elementul din meniu și apăsați ► pentru a afișa opțiunile.

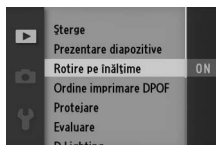

3 Evidențiați opțiunea dorită și apăsați (OK) pentru a selecta.

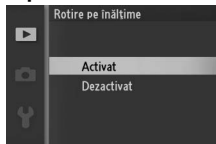

Notă: Elementele enumerate pot varia în funcție de setările aparatului foto. Elementele afișate în culoarea gri nu sunt disponibile în momentul de față (📖 49).

Pentru a ieși din meniuri și a reveni la modul de fotografiere, apăsați la jumătate butonul de declanșare (📖 25).

Primii pași

1 Atașați cureaua aparatului foto.

Atașați bine cureaua la cele două bucle ale aparatului foto.

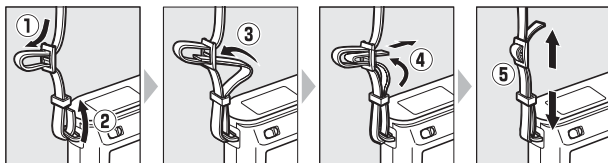

2 Încărcați acumulatorul.

Introduceți acumulatorul ① și conectați încărcătorul la ②. Un acumulator consumat se încarcă complet în aproximativ două ore. Deconectați încărcătorul și scoateți acumulatorul când încărcarea este completă.

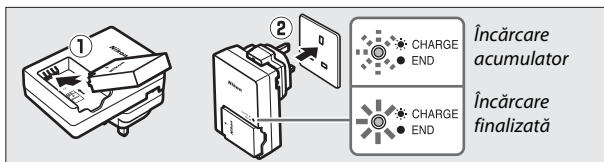

Adaptorul de priză

În funcție de țara sau regiunea din care ați cumpărat aparatul, un adaptor pentru priză poate fi furnizat împreună cu încărcătorul. Forma adaptorului variază în funcție de țara și regiunea din care a fost cumpărat. Dacă este furnizat un adaptor de priză, ridicați ștecărul și conectați adaptorul de priză așa cum se arată în dreapta, asigurându-vă că priză este complet inserată. Încercarea de a scoate forțat adaptorul de priză ar putea deteriora produsul.

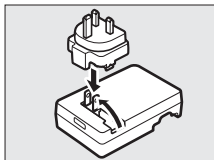

Acumulatorul și încărcătorul

Citiți și respectați avertizările și atenționările de la paginile x-xii și 164-167 din acest manual. Nu utilizați acumulatorul la temperaturi ambiante sub 0°C sau peste 40°C; în cazul nerespectării acestei prevederi, acumulatorul se poate defecta sau performanța sa poate fi afectată. Capacitatea poate fi redusă și timpul de încărcare poate crește la temperaturi ale acumulatorului de la 0°C la 10°C și de la 45°C la 60°C; acumulatorul nu se va încărca dacă temperatura sa este sub 0°C sau peste 60°C.

Încărcați acumulatorul la temperaturi ambiante între 5 °C și 35 °C. Dacă indicatorul luminos **CHARGE (ÎNCĂRCARE)** clipește rapid în timpul încărcării, încetați imediat utilizarea și duceți acumulatorul și încărcătorul la comerciantul de la care le-ați achiziționat sau la reprezentantul service-ului autorizat Nikon.

Nu mișcați încărcătorul și nu atingeți acumulatorul în timpul încărcării. Nerespectarea acestei precauții ar putea, în cazuri foarte rare, determina încărcătorul să arate că încărcarea este completă când acumulatorul este numai parțial încărcat. Scoateți și reintroduceți acumulatorul pentru a începe încărcarea din nou.

Utilizați încărcătorul numai cu acumulatori compatibili. Scoateți din priză atunci când nu este utilizat.



3 Introduceți acumulatorul și un card de memorie.

Verificați pentru a vă asigura că acumulatorul și cardul sunt introduse în orientarea corectă. Folosindu-vă de acumulator pentru a menține zăvorul portocaliu pentru acumulator apăsat pe o parte, introduceți acumulatorul până când se blochează în poziție și apoi introduceți cardul de memorie până când se fixează cu un clic.

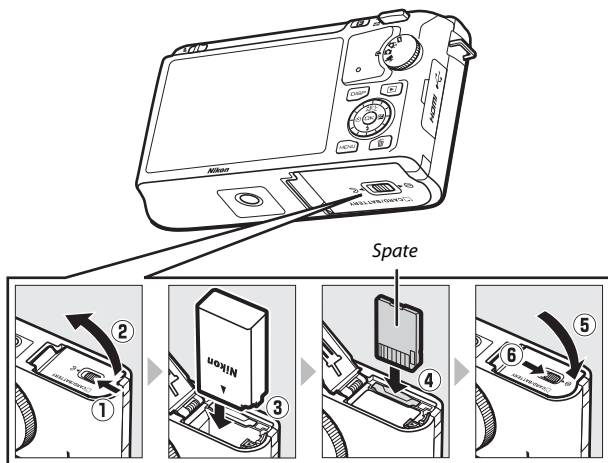

✓ Introducerea și scoaterea acumulatorilor și cardurilor de memorie

Oprii întotdeauna aparatul foto înainte de a introduce sau de a scoate acumulatorii și cardurile de memorie. Rețineți că acumulatorul poate fi fierbinte după utilizare; procedați cu atenția cuvenită când scoateți acumulatorul.

✍ Formatarea cardurilor de memorie

Dacă este prima dată când se utilizează cardul de memorie în aparatul foto sau dacă a fost formatat în alt dispozitiv, selectați **Formatare card memorie** în meniul setare și urmați instrucțiunile de pe ecran pentru a formata cardul (☐ 149). *Rețineți că această operație șterge definitiv orice date pe care le conține cardul.* Asigurați-vă că ați copiat toate fotografiile sau alte date pe care doriți să le păstrați pe un computer înainte de a continua.

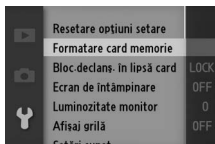

✍ Comutatorul protejare la scriere

Cardurile de memorie sunt echipate cu un comutator de protejare la scriere pentru a împiedica pierderea accidentală a datelor. Când acest comutator este în poziția „blocare”, cardul de memorie nu poate fi formatat și fotografiile nu pot fi șterse sau înregistrate. Pentru deblocarea cardului de memorie, deplasați comutatorul în poziția „scriere”.

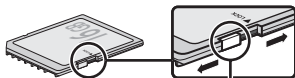

Comutator protejare la scriere

Scoaterea acumulatorilor și a cardurilor de memorie

După ce ați oprit aparatul foto, asigurați-vă că indicatorul luminos de acces (□ 3) este oprit și deschideți capacul locașului acumulatorului/fantei cardului de memorie. Pentru a scoate acumulatorul, eliberați-l mai întâi apăsând zăvorul portocaliu al acumulatorului în direcția indicată în imagine de săgeată și apoi scoateți acumulatorul cu mâna.

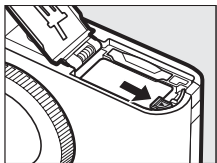

Pentru a scoate un card de memorie, apăsați mai întâi cardul pentru a-l da afară (①); apoi cardul poate fi scos cu mâna (②).

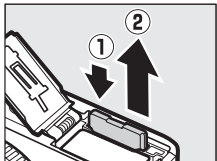

Carduri de memorie

- Aparatul foto stochează fotografiile pe carduri de memorie Secure Digital (SD), SDHC și SDXC (disponibile separat; □ 160).
- Cardurile de memorie pot fi fierbinți după utilizare. Procedați cu atenția cuvenită când scoateți cardurile de memorie din aparatul foto.
- Nu scoateți cardurile de memorie din aparatul foto, nu opriți aparatul foto sau scoateți sau deconectați sursa de alimentare în timpul formătărilor sau în timp ce datele sunt înregistrate, șterse sau copiate pe un computer. Nerespectarea acestor precauții se poate solda cu pierderea datelor sau deteriorarea aparatului foto sau cardului.
- Nu atingeți terminalele cardului cu degetele sau cu obiecte de metal.
- Nu îndoiiți, scăpați sau supuneți la șocuri fizice puternice.
- Nu aplicați forță pe carcasa cardului. Nerespectarea acestei precauții poate deteriora cardul.
- Nu expuneți la apă, căldură, niveluri mari de umezeală sau la lumina directă a soarelui.



4 Atașarea unui obiectiv.

Trebuie prevenită infiltrarea prafului în aparatul foto atunci când nu este montat obiectivul sau capacul corpului. Obiectivul folosit în general în acest manual în scopuri ilustrative este un 1 NIKKOR VR 10-30mm f/3.5-5.6. Consultați pagina 136 pentru informații despre reducerea vibrațiilor (VR).

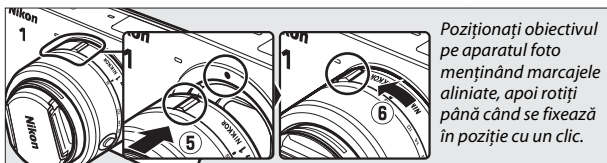
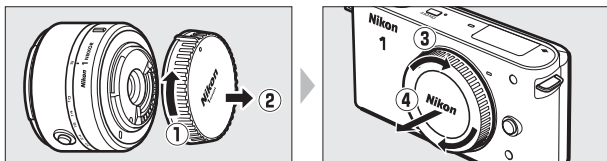

Obiectivele cu buton corp obiectiv retractabil

Obiectivele cu buton corp obiectiv retractabil nu pot fi folosite când sunt retractate. Pentru a debloca și extinde obiectivul, țineți butonul corp obiectiv retractabil apăsat (1) în timp ce rotiți inelul de zoom (2). Obiectivul poate fi retractat și inelul de zoom poate fi blocat apăsând butonul corp obiectiv retractabil și rotind inelul în direcția opusă. Fiți atenți să nu apăsați butonul corp obiectiv retractabil în timpul cuplării sau decuplării obiectivului.

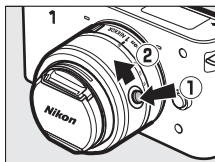

Decuplarea obiectivului

Asigurați-vă că aparatul foto este oprit când îndepărtați sau schimbați obiectivele. Pentru a îndepărta obiectivul, apăsați și mențineți apăsat butonul de eliberare a obiectivului (1) în timp ce răsuciți obiectivul în sens orar (2). După îndepărtarea obiectivului, așezați la loc capacele obiectivului și capacul corpului aparatului foto.

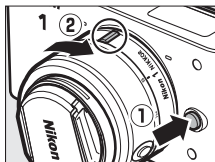

5 Porniți aparatul foto.

Apăsați comutatorul de alimentare pentru a porni aparatul foto. Indicatorul de alimentare va emite o scurtă lumină verde și apoi monitorul va porni.

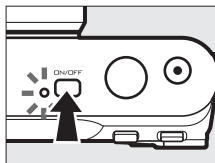

Oprirea aparatului foto

Pentru a opri aparatul foto, apăsați din nou comutatorul de alimentare. Monitorul se va opri.

Oprire automată

Dacă nu sunt efectuate operații timp de aproximativ 30 de secunde, afișajele se vor opri și indicatorul de alimentare va începe să clipească (dacă se dorește, intervalul înainte ca afișajele să se oprească automat pot fi modificate folosind opțiunea **Oprire automată** din meniul setare; □ 151). Aparatul foto poate fi reactivat acționând butoanele, selectorul de moduri sau alte comenzi ale aparatului foto. Dacă nu sunt efectuate operații timp de aproximativ trei minute după ce afișajul s-a oprit, aparatul foto se va opri automat.

Cuplarea și decuplarea obiectivelor

Opriți aparatul foto înainte de a cupla sau decupla obiectivele. Rețineți că atunci când aparatul foto este oprit, bariera de protecție a senzorului din obiectiv se va închide, protejând senzorul de imagine al aparatului foto. Dacă obiectivul are un buton corp obiectiv retractabil, retractați obiectivul înainte de decuplare.

Obiective cu buton corp obiectiv retractabil

Dacă utilizați un obiectiv cu buton corp obiectiv retractabil (□ 16), aparatul foto va porni automat când zăvorul corpului de obiectiv retractabil este eliberat (dar blocarea corpului obiectivului nu oprește aparatul foto).



6 Alegeți o limbă și setați ceasul.

Va fi afișat un dialog pentru selectarea limbii atunci când aparatul foto este pornit pentru prima dată. Utilizați selectorul multiplu și butonul  (□ 10) pentru a alege o limbă și setați ceasul aparatului foto. Nu se pot face fotografiile până când nu ați setat data și ora.

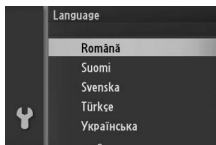

Apăsați ▲ sau ▼ pentru a evidenția limba și apăsați .



Apăsați ◀ sau ▶ pentru a evidenția fusul orar și apăsați .

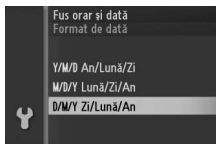

Apăsați ▲ sau ▼ pentru a evidenția formatul de dată și apăsați .

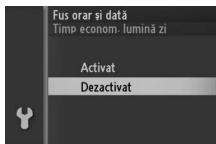

Apăsați ▲ sau ▼ pentru a evidenția opțiunea timp economisire lumină zi și apăsați .

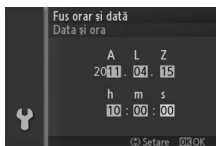

Apăsați ◀ sau ▶ pentru a selecta elemente și apăsați ▲ sau ▼ pentru a modifica. Apăsați  când ați terminat.

Notă: Setările limbii și ale ceasului pot fi modificate oricând utilizând opțiunile **Limbă (Language)** (□ 154) și **Fus orar și dată** (□ 154) din meniul setare.

Ceasul aparatului foto

Ceasul aparatului foto este mai puțin precis decât majoritatea ceasurilor de mână și a celor de masă. Verificați regulat ceasul comparându-l cu unele mai precise și reinițializați-l dacă este necesar.





Ceasul aparatului foto este alimentat de o sursă de energie independentă, reîncărcabilă, care este reîncărcată în funcție de necesități atunci când acumulatorul principal este instalat sau când aparatul foto este alimentat de un conector de alimentare opțional EP-5C și un adaptor la rețeaua electrică EH-5b (□ 161). Trei zile de încărcare vor alimenta ceasul timp de aproximativ o lună. Dacă este afișat un mesaj de avertizare că ceasul a fost resetat atunci când aparatul foto este pornit, aparatul foto este pornit, acumulatorul ceasului este consumat și ceasul a fost resetat. Setează ceasul la ora și data corecte.



7 Verificați nivelul acumulatorului și capacitatea cardului de memorie.

Verificați nivelul acumulatorului și numărul de expuneri rămase în monitor.

■ Nivel acumulator

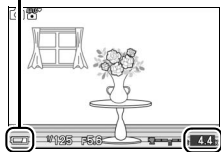

Afișaj	Descriere
NICIO PICTOGRAMĂ	Acumulatorul este complet sau parțial descărcat; nivelul arătat de pictograma  sau  este detaliat în afișaj ( 5).
	Acumulator cu capacitate scăzută. Pregătiți acumulatorul complet încărcat sau pregătiți-vă să încărcați acumulatorul.
Imposibil de făcut fotografii. Introduceți un acumulator încărcat complet.	Acumulator consumat; declanșatorul este dezactivat. Introduceți acumulatorul încărcat.

Nivel acumulator



Expuneri rămase

■ Număr de expuneri rămase

Monitorul afișează numărul de fotografii care pot fi stocate pe cardul de memorie la setările curente (valorile de peste 1.000 sunt reduse la cifra divizată cu 100 cea mai apropiată; de ex. valorile între 1.200 și 1.299 sunt afișate ca 1,2 K). Dacă este afișată o avertizare care anunță că nu este suficientă memorie pentru fotografii suplimentare, introduceți un alt card ( 13) sau ștergeți niște fotografii ( 69).

Mod imagine statică

Modul imagine statică este modul folosit în general pentru realizarea fotografiilor.

Setări disponibile

Pentru informații despre opțiunile disponibile în modul imagine statică, consultați pagina 49.

Realizarea fotografiilor în modul imagine statică

1 Selectați modul imagine statică.

Rotiți selectorul de moduri la .

Selector de moduri

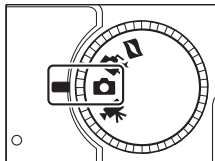





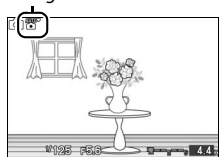

Selecția automată a scenelor (SCENE Selector automat scene)

La setările implicite, aparatul foto va analiza automat subiectul și va selecta scena adecvată. Scena selectată este afișată pe monitor.

Pictogramă scenă



- | | |
|---|---|
|  | Portret: Portrete ale unor subiecte umane. |
|  | Peisaj: Peisaje și imagini din orașe. |
|  | Portret de noapte: Subiectele portrete sunt încadrate pe fundaluri întunecate. |
|  | Prim-plan: Subiectele aflate aproape de aparatul foto. |
|  | Automat: Subiecte potrivite pentru modul  sau care nu intră în categoriile enumerate mai sus. |

2 Pregătiți aparatul foto.

Scoateți capacul obiectivului și țineți bine aparatul foto cu ambele mâini, fiind atent să nu obstrucționați obiectivul, dispozitivul iluminare asistență AF sau microfonul. Rotiți aparatul foto conform imaginii din dreapta jos atunci când faceți fotografii în orientarea „pe înalt” (portret).

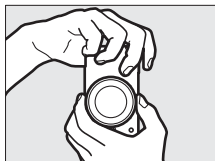
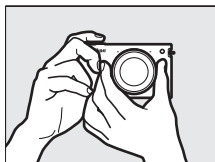

Declanșatorul reduce viteza când lumina este slabă; se recomandă să utilizați blițul încorporat (☑ 58) sau un trepied.

🔍 Utilizarea unui obiectiv zoom

Folosiți inelul de zoom pentru a apropia subiectul astfel încât acesta să acopere o zonă mai mare din cadru sau îndepărtați pentru a mări zona vizibilă din fotografia finală (selecționați distanțe focale mai mari pe scala de lungime focală a obiectivului pentru a apropia și distanțe focale mai mici pentru a îndepărta; dacă utilizați un obiectiv cu buton de blocare a extinderii, deblocați și extindeți obiectivul apăsând butonul și rotind inelul de zoom conform descrierii de la pagina 16).

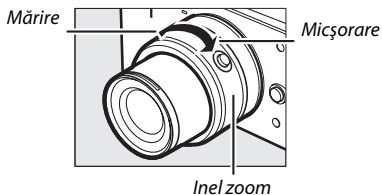

Dacă utilizați un obiectiv opțional cu comutator pentru zoom cu acționare electrică, selecționați **T** pentru a mări și **W** pentru a micșora. Viteza cu care aparatul foto mărește sau micșorează variază în funcție de cât de mult glisați comutatorul. Poziția zoom-ului este indicată de ghidul zoom din afișaj.

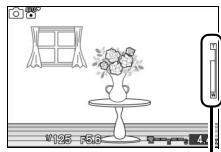

Ghid zoom

3 Încadrați fotografia.

Poziționați subiectul în centrul cadrului.

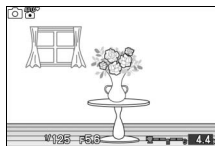

4 Focalizați.

Apăsăți butonul de declanșare la jumătate pentru a focaliza. Dacă subiectul este luminat slab, este posibil ca dispozitivul de iluminare asistență AF (☞ 2) să se aprindă pentru a vă ajuta în operația de focalizare.



Dacă aparatul foto poate focaliza, zona de focalizare selectată va fi evidențiată în verde și se va auzi un bip (este posibil ca bipul să nu se audă dacă subiectul este în mișcare).

Zonă focalizare

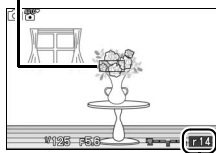

Dacă aparatul foto nu poate focaliza, zona de focalizare va fi afișată în roșu. Consultați pagina 139.

Capacitate memorie tampon

În timp ce butonul de declanșare este apăsat pe jumătate, afișajul va arăta numărul de expuneri care pot fi stocate în memoria tampon ("r"; ☞ 27).

AF prioritate față

Aparatul foto detectează și focalizează chipurile umane (AF prioritate față). Un chenar galben dublu va fi afișat dacă subiectul uman este detectat cu față spre aparatul foto (dacă sunt mai multe fețe, sunt detectate maxim cinci și aparatul foto va selecta cel mai apropiat subiect). Apăsăți butonul de declanșare la jumătate pentru a focaliza pe subiectul din chenarul galben dublu. Chenarul va dispărea de pe afișaj dacă aparatul foto nu mai poate detecta subiectul (de exemplu, pentru că subiectul s-a uitat în altă parte).



5 Fotografiati.

Apăsați ușor butonul de declanșare până la capăt pentru a elibera declanșatorul și a înregistra fotografia. Indicatorul luminos de acces se va aprinde și fotografia va fi afișată pe monitor timp de câteva secunde (fotografia va fi ștearsă automat de pe afișaj și aparatul foto va fi pregătit pentru fotografiere când este apăsat butonul de declanșare la jumătate). *Nu scoateți cardul de memorie și nu scoateți sau deconectați sursa de alimentare până când indicatorul luminos nu se stinge și înregistrarea este completă.*

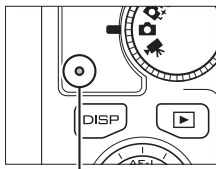

Indicator luminos acces

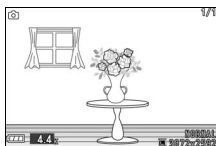

Butonul de declanșare

Aparatul foto are un buton de declanșare cu două trepte. Aparatul foto focalizează atunci când butonul de declanșare este apăsat la jumătate. Pentru a efectua fotografia, apăsați butonul de declanșare până la capăt.



Focalizare: apăsați la jumătate

Fotografiere: apăsați butonul de declanșare până la capăt

Înregistrare film

În modul imagine statică, nu se pot înregistra filme și apăsarea butonului înregistrare film nu are niciun efect.

Consultați de asemenea

Consultați pagina 151 pentru informații despre anularea sunetului bip care se aude atunci când aparatul foto focalizează sau când este eliberat declanșatorul.



■ Alegerea unui mod de funcționare

Apăsați butonul **F** și folosiți selectorul multiplu și butonul **OK** pentru a alege dintre următoarele moduri de funcționare: **Cadru unic** (aparatul foto face o fotografie de fiecare dată când este apăsat butonul de declanșare), **Continuu** (aparatul foto înregistrează fotografii cu până la cinci cadre pe secundă în timp ce butonul de declanșare este ținut apăsat) și **Electronic (Rapid)** (aparatul foto înregistrează fotografii la cadențe ridicate în timp ce butonul de declanșare este ținut apăsat).

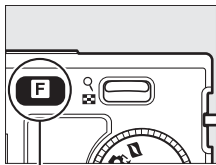

Buton **F**

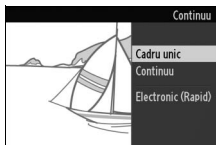

■ **Electronic (Rapid)**

Alegeți dintre cadențe ale cadrelor de 10 fps, 30 fps și 60 fps (□ 103). Blițul nu se aprinde în timp ce **Electronic (Rapid)** este activ. La setarea implicită de 10 fps, aparatul foto face fotografii la aproximativ 10 cadre pe secundă (fps) în timp ce butonul de declanșare este apăsat și aparatul foto focalizează pe subiectul din centrul cadrului; detectarea feței (□ 23) nu este disponibilă. Aparatul foto poate înregistra până la aproximativ 13 cadre într-o singură serie. La cadențe ale cadrelor de 30 și 60 fps, detectarea feței este disponibilă, dar focalizarea și expunerea sunt fixate la valorile primei fotografii din fiecare serie; numărul de cadre care pot fi înregistrate într-o singură serie este de aproximativ 12.

■ **Continuu**

Dacă se folosește blițul, aparatul foto va face o singură fotografie de fiecare dată când butonul de declanșare este apăsat. Coborâți blițul înainte de a face fotografii.

■ **Fotografierea în modurile de funcționare Electronic (Rapid) și Continuu**

În timp ce fotografiile sunt înregistrate pe cardul de memorie, indicatorul luminos de acces se va aprinde. În funcție de condițiile de fotografiere și de viteza de scriere pe cardul de memorie, înregistrarea poate dura aproximativ un minut. Dacă acumulatorul este consumat înainte ca toate fotografiile să fie înregistrate, butonul de declanșare va fi dezactivat și imaginile rămase vor fi transferate pe cardul de memorie.

Dimensiunea memoriei tampon

Aparatul foto este dotat cu o memorie tampon pentru stocare temporară, permițând fotografierii să continue în timp ce fotografiile sunt salvate pe cardul de memorie. Până la 100 de fotografii pot fi făcute în succesiune; rețineți, totuși, că va scădea cadența cadrelor sau fotografierea se va întrerupe când memoria

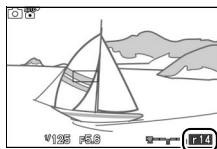

tampon este plină. Numărul aproximativ de imagini care pot fi stocate în memoria tampon la setările curente este afișat în timp ce butonul de declanșare este apăsat la jumătate (acest număr este doar o aproximare și variază în funcție de condițiile de fotografiere). Imaginea arată afișajul când în memoria tampon rămâne spațiu pentru aproximativ 14 fotografii.

Consultați de asemenea

Pentru informații privind numărul de fotografii care se pot face într-o singură rafală, consultați pagina 169.



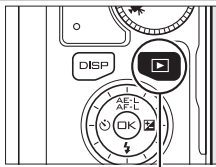

Vizualizarea fotografiilor

Apăsați  pentru a afișa cea mai recentă fotografie în cadru întreg pe monitor (redare cadru întreg).





Buton 



Apăsați  sau  sau rotiți selectorul multiplu pentru a vizualiza fotografii suplimentare.



Pentru a mări în centrul imaginii curente, apăsați controlul  în sus (pag. 68). Apăsați  în jos pentru a micșora. Pentru a vedea mai multe imagini, apăsați  în jos când fotografia este afișată în cadru întreg (pag. 66).

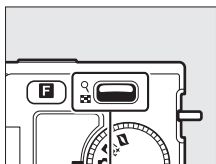

Control 

Pentru a încheia redarea și a reveni în modul fotografiere, apăsați butonul de declanșare la jumătate.

Consultați de asemenea

Pentru informații despre activarea și dezactivarea informațiilor despre fotografie, consultați pagina 63. Consultați pagina 71 pentru informații despre prezentările de diapozitive.

Ștergerea fotografiilor

Pentru a șterge fotografia curentă, apăsați . *Rețineți că, odată șterse, fotografiile nu mai pot fi recuperate.*

1 Afișați fotografia.

Afișați fotografia pe care doriți să o ștergeți, conform descrierii de la pagina precedentă.

2 Ștergeți fotografia.

Apăsați . Va fi afișat un mesaj de confirmare; apăsați din nou pentru a șterge fotografia și a reveni la redare sau apăsați pentru a ieși fără să ștergeți fotografia.

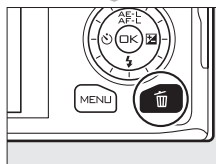
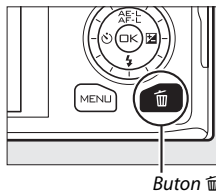

Ștergerea fotografiilor multiple 69

Opțiunea **Șterge** din meniul redare poate fi utilizată pentru a șterge toate fotografiile selectate, toate fotografiile, fotografiile făcute la anumite date sau fotografiile selectate anterior drept candidate pentru ștergere.





Mod Selectare inteligentă fotografie

Alegeți modul Selectare inteligentă fotografie pentru fotografiile care captează o expresie trecătoare a unui chip sau alte instantanee greu de surprins cum ar fi fotografiile de grup la petreceri. De fiecare dată când declanșatorul este eliberat, aparatul foto selectează automat cea mai bună fotografie și cele mai bune patru fotografii candidate pe baza compoziției și mișcării.

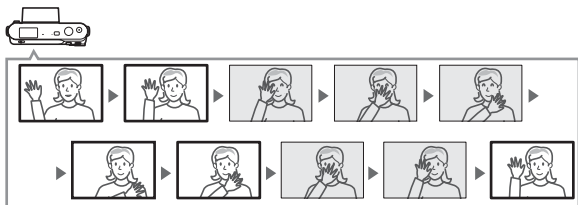

Setări disponibile

Pentru informații despre opțiunile disponibile în modul Selectare inteligentă fotografie, consultați pagina 49.

Realizarea fotografiilor în modul Selectare inteligentă fotografie

1 Selectați modul Selectare inteligentă fotografie.

Rotiți selectorul de moduri la .

Selector de moduri

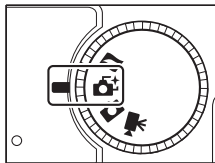

2 Încadrați fotografia.

Ținând aparatul foto conform imaginii de la pagina 22, compuneți fotografia cu subiectul în centrul cadrului.



3 Începeți procesul de buffering (funcționare a memoriei tampon) al fotografiilor.

Apăsați butonul de declanșare la jumătate pentru a focaliza (□ 23). Va fi afișată o pictogramă atunci când aparatul foto începe înregistrarea imaginilor în memoria tampon. Aparatul foto ajustează continuu focalizarea, pentru a se adapta schimbărilor de distanță față de subiect, în marcajele zonei AF în timp ce butonul de declanșare este apăsat la jumătate.

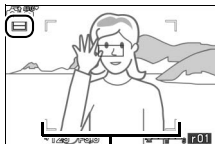

Marcaje zonă AF

Buffering (funcționarea memoriei tampon)

Funcționarea memoriei tampon începe când butonul de declanșare este apăsat la jumătate și se încheie după aproximativ 90 de secunde sau atunci când butonul de declanșare este apăsat până la capăt.

*Butonul de declanșare
apăsat la jumătate
pentru a focaliza*

*Butonul de declanșare
apăsat până la capăt*

*Încheierea
fotografierii*



4 Fotografiati.

Apăsați ușor butonul de declanșare până la capăt. Aparatul foto va compara fotografiile înregistrate în memoria tampon atât înainte, cât și după ce a fost apăsat butonul de declanșare și va selecta cinci dintre acestea pentru a le copia pe cardul de memorie. Rețineți că aceasta poate dura un timp. La sfârșitul înregistrării, pe monitor este afișată cea mai bună fotografie.



Mod Selectare inteligentă fotografie

Aparatul foto alege automat un mod scenă adecvat pentru subiect (selecție automată scenă;  21). Nu se pot înregistra filme și apăsarea butonului înregistrare film nu are niciun efect. Blițul nu poate fi utilizat.



Vizualizarea fotografiilor



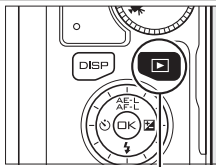

Apăsați  și folosiți selectorul multiplu pentru a afișa fotografiile realizate cu selectarea inteligentă fotografie ( 28; fotografiile realizate cu Selectare inteligentă fotografie sunt indicate de o pictogramă ). Dintre cele cinci fotografii înregistrate în Selectare inteligentă fotografie, numai cea mai bună va fi afișată (când apăsați selectorul multiplu la dreapta pentru a vedea următoarea fotografie, aparatul foto va sări peste cadrele dintre care a fost aleasă cea mai bună fotografie, rezultatul fiind că fotografia următoare afișată nu va avea un număr de fișier care să urmeze imediat după cel al fotografiei curente). Pentru a încheia redarea și a reveni în modul fotografiere, apăsați butonul de declanșare pe jumătate.



Buton 





Alegerea celei mai bune fotografii

Când este afișată o fotografie realizată cu Selectare inteligentă fotografie, puteți alege cea mai bună fotografie apăsând . Apăsați  sau  pentru a vizualiza alte fotografii din secvență și apăsați  pentru a selecta fotografia curentă ca cea mai bună fotografie. Pentru a reveni la redarea normală, apăsați .



Ștergerea fotografiilor

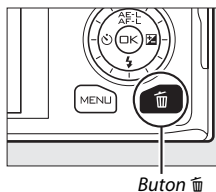

Prin apăsarea  când este selectată o fotografie realizată cu Selectare inteligentă fotografie, se afișează un dialog de confirmare; apăsați  din nou pentru a șterge cea mai bună fotografie și cele mai bune patru fotografii candidate sau apăsați  pentru a ieși fără să ștergeți fotografiile. *Rețineți că, odată șterse, fotografiile nu mai pot fi recuperate.*

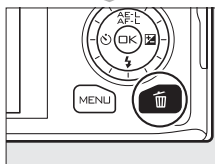

Buton 



Ștergerea fotografiilor individuale

Prin apăsarea butonului  în dialogul de selecție a celei mai bune fotografii, se afișează opțiunile de ștergere; evidențiați o opțiune utilizând selectorul multiplu și apăsați  pentru a selecta.

- **Această imagine:** Ștergeți fotografia curentă (rețineți că fotografia curentă selectată ca fiind cea mai bună nu poate fi ștearsă).

- **Toate, fără cea mai bună:** Ștergeți toate fotografiile din secvență cu excepția celei selectate curent ca fiind cea mai bună fotografie.

Va fi afișat un dialog de confirmare; pentru a șterge imaginea sau imaginile selectate, evidențiați **Da** și apăsați .





Mod film

Alegeți modul film pentru a realiza filme de înaltă definiție (HD) sau cu redare încetinită (☐ 40) folosind butonul de înregistrare filme.

Pictograma

O pictogramă  indică faptul că filmele nu pot fi înregistrate.

Setări disponibile

Pentru informații despre opțiunile disponibile în modul film, consultați pagina 49.

Filme HD

Înregistrați filme cu sunetul la un format de 16 : 9.

1 Selectați modul film.

Rotiți selectorul de moduri la . Un mod tăiere film HD cu un format imagine de 16 : 9 va apărea pe afișaj.

Selector de moduri

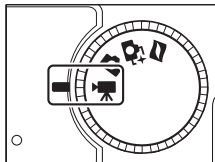

2 Compuneți cadrul de început.

Ținând aparatul foto conform imaginii de la pagina 22, compuneți cadrul de început cu subiectul în centrul afișajului.

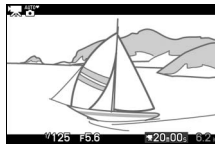

Mod expunere

Implicit, aparatul foto alege automat un mod scenă adecvat pentru subiect (selecție automată scenă; ☐ 21).

Consultați de asemenea

Consultați pagina 133 pentru informații despre adăugarea efectelor apariție/dispariție. Opțiunile pentru dimensiunea cadrului și cadența cadrelor sunt descrise la pagina 116.

3 Începeți înregistrarea.

Apăsați butonul înregistrare film pentru a începe înregistrarea. Un indicator de înregistrare, timpul scurs și timpul disponibil sunt afișate în timpul înregistrării.

Înregistrare audio

Fiți atenți să nu acoperiți microfonul și rețineți că microfonul încorporat poate înregistra sunetele făcute de aparatul foto sau de obiectiv. Implicit, aparatul foto focalizează continuu; pentru a evita înregistrarea zgomotului produs de focalizare, selectați un mod de focalizare **AF-S** (□ 137). Elementul **Opțiuni sunet film** din meniul de fotografiere oferă opțiuni de sensibilitate și zgomot de vânt pentru microfonul încorporat (□ 134).

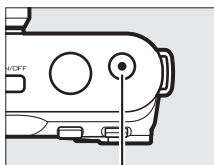

Buton înregistrare film

Indicator înregistrare/
timp scurs



Timp disponibil



4 Încheiați înregistrarea.

Apăsați butonul înregistrare film din nou pentru a încheia înregistrarea. Înregistrarea se va încheia automat când se ajunge la lungimea maximă (□ 116), cardul de memorie este plin, este selectat un alt mod, este scos obiectivul sau aparatul foto se încinge (□ xvi).

Lungimea maximă

Filmele HD pot avea o dimensiune de până la 4 GB și o lungime de 20 de minute (pentru mai multe informații, consultați pagina 116); rețineți că în funcție de viteza de scriere a cardului de memorie, filmarea se poate încheia înainte să se ajungă la această lungime (□ 160).

Blocare expunere

În alte moduri de expunere decât  **Selector automat scene**, expunerea se va bloca în timp ce butonul  (selector multiplu sus) este apăsat (□ 118).

■ Efectuarea fotografiilor în timpul înregistrării filmelor HD

Apăsați butonul de declanșare până la capăt pentru a face o fotografie fără întreruperea înregistrării filmului HD. Fotografiile făcute în timpul înregistrării filmului au un format imagine de 16 : 9.



☑ Efectuarea fotografiilor în timpul înregistrării filmelor

Se pot realiza până la 15 de fotografii cu fiecare filmare. Vă rugăm să rețineți că fotografiile nu pot fi realizate cu filmele în redare încetinită.

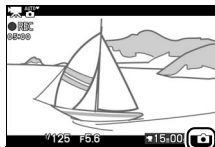

■ Alegerea tipului de film

Pentru a alege între înregistrarea de înaltă definiție și înregistrarea cu redare încetinită, apăsați **F** și utilizați selectorul multiplu și butonul **OK** pentru a alege între următoarele opțiuni:

- **Film HD:** Înregistrați filmele în HD.
- **Redare încetinită:** Înregistrați filme în redare încetinită (📖 40).

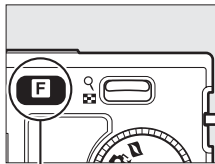

Buton **F**

☑ Înregistrarea filmelor

Clipirea, benzile sau distorsiunea pot fi vizibile în afișaje și în filmul final sub becuri fluorescente, cu vapori de mercur sau sodiu sau dacă aparatul foto este în vedere panoramică orizontală sau dacă un obiect se mișcă cu viteză mare prin cadru (clipirea și benzile pot fi reduse în filmele HD prin alegerea unei opțiuni **Reducere efect clipire** care să se potrivească cu frecvența sursei de alimentare CA locale; 📖 153). Sursele de lumină puternică pot lăsa imagini fantomă când aparatul foto este rotit panoramic. Pot apărea, de asemenea, margini dințate, culori franjurate, efect moiré și pete strălucitoare. Când se înregistrează filme, evitați îndreptarea aparatului foto spre soare sau alte surse de lumină puternică. Nerespectarea acestei precauții poate duce la deteriorarea circuitelor interne ale aparatului foto.



Redare încetinită

Înregistrați filme fără sunet cu un format imagine de 8 : 3. Filmele sunt înregistrate la 400 fps și sunt redare la 30 fps.



1 Selectați modul film.

Rotiți selectorul de moduri la .

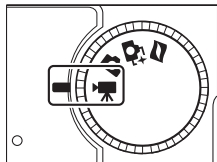
Selector de moduri



2 Selectați modul redare încetinită.

Apăsați butonul  și utilizați selectorul multiplu și butonul  pentru a selecta **Redare încetinită**. O decupare de film cu redare încetinită și cu un format imagine de 8 : 3 va apărea pe afișaj.

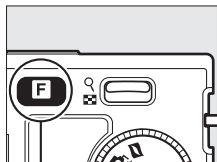

Buton 

3 Compuneți cadrul de început.

Ținând aparatul foto conform imaginii de la pagina 22, compuneți cadrul de început cu subiectul în centrul afișajului.



4 Începeți înregistrarea.

Apăsați butonul înregistrare film pentru a începe înregistrarea. Un indicator de înregistrare, timpul scurs și timpul disponibil sunt afișate în timpul înregistrării. Aparatul foto focalizează pe subiectul din centrul afișajului; detecția feței (☐ 23) nu este disponibilă.

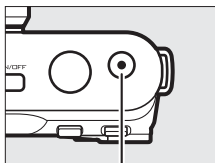

Buton înregistrare film

Indicator înregistrare/
timp scurs



Timp disponibil

5 Încheiați înregistrarea.

Apăsați butonul înregistrare film din nou pentru a încheia înregistrarea. Înregistrarea se va încheia automat când se ajunge la lungimea maximă, cardul de memorie este plin, este selectat un alt mod, este scos obiectivul sau aparatul foto se încinge (☐ xvi).

☑ Lungimea maximă

Pot fi înregistrate până la 5 secunde sau 4 GB de filmare; rețineți că în funcție de viteza de scriere pe cardul de memorie, fotografierea se poate încheia înainte de a se atinge această lungime (☐ 160).

☑ Mod expunere



Modul de expunere implicit pentru înregistrarea filmului în redare încetinită este **P Moduri autom. program.** (☐ 108). Opțiunea **SCN** **Selector automat scene** nu este disponibilă în modul film cu redare încetinită.

☑ Consultați de asemenea

Opțiunile de cadență a cadrelor sunt descrise la pagina 116.



Vizualizarea filmelor

Filmele sunt indicate de pictograma  în redarea cadru întreg (📖 28). Apăsați  pentru a începe redarea.

 pictogramă/lungime





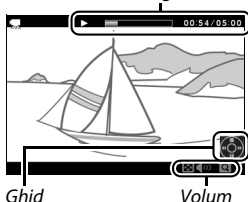









Indicator redare film/Poziție curentă/
lungime totală





Ghid

Volum

Operațiile următoare pot fi realizate:

Pentru	Utilizare	Descriere
Pauză		Opriiți redarea.
Redare		Reluați redarea când filmul este oprit sau în timpul derulării/avansării.
Avansare/ derulare	 / 	Apăsați  pentru a derula,  pentru a avansa. Viteza crește cu fiecare apăsare, de la 2 x la 5 x la 10 x la 15 x. Dacă redarea este întreruptă, filmul se derulează sau avansează cadru cu cadru; mențineți butonul apăsat pentru derulare sau avansare continuă. Puteți, de asemenea, să rotiți selectorul multiplu pentru a derula sau a avansa când redarea este întreruptă.
Ajustare volum		Apăsați sus pentru a mări volumul, jos pentru a reduce.
Revenire la redare cadru întreg	 / 	Apăsați  sau  pentru a comuta la redarea cadru întreg.
Comutare la modul de fotografiere		Apăsați la jumătate butonul de declanșare pentru a comuta la modul de fotografiere.

Ștergerea filmelor

Pentru a șterge filmul curent, apăsați . Va fi afișat un dialog de confirmare; apăsați  din nou pentru a șterge filmul și a reveni la redare sau apăsați  pentru a ieși fără să ștergeți filmul. *Rețineți că odată șterse, filmele nu mai pot fi recuperate.*

Consultați de asemenea

Consultați pagina 100 pentru informații privind îndepărtarea părților de filmare nedorite din filme.

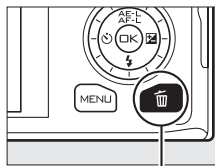

Buton 

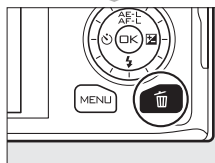



Mod Instantaneu în mișcare

Alegeți modul Instantaneu în mișcare pentru a înregistra vignete scurte de film cu fotografiile dvs. De fiecare dată când declanșatorul este eliberat, aparatul foto înregistrează o imagine statică și aproximativ o secundă de film. Când „Instantaneu în mișcare” rezultat este vizualizat pe aparatul foto, filmul va fi redat în modul redare încetinită în aproximativ 2,5 s, urmat de imaginea statică.

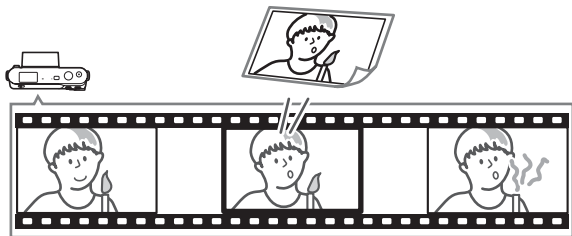

Setări disponibile

Pentru informații despre opțiunile disponibile în modul Instantaneu în mișcare, consultați pagina 49.

Fotografierea în modul Instantaneu în mișcare

1 Selectați modul Instantaneu în mișcare.

Rotiți selectorul de moduri la .

Selector de moduri

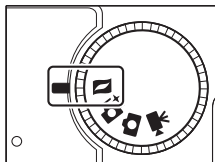

2 Încadrați fotografia.

Ținând aparatul foto conform imaginii de la pagina 22, compuneți fotografia cu subiectul în centrul cadrului.



3 Începeți procesul de buffering (funcționare a memoriei tampon).

Apăsați butonul de declanșare la jumătate pentru a focaliza (☐ 23). Va fi afișată o pictogramă atunci când aparatul foto începe înregistrarea filmului în memoria tampon.



4 Fotografați.

Apăsați ușor butonul de declanșare până la capăt. Aparatul foto va înregistra o fotografie și aproximativ o secundă de film începând înainte și terminându-se după ce butonul de declanșare a fost apăsat. Rețineți că poate dura un anumit timp. Când înregistrarea este completă, fotografia va fi afișată timp de câteva secunde.



Funcționare memorie tampon

Funcționarea memoriei tampon începe când butonul de declanșare este apăsat pe jumătate și se încheie după aproximativ 90 de secunde sau atunci când butonul de declanșare este apăsat până la capăt.

*Butonul de declanșare
apăsat la jumătate
pentru a focaliza*

*Butonul de declanșare
apăsat până la capăt*

*Încheierea
fotografierii*



Alegerea unei teme

Pentru a alege muzica de fundal pentru film, apăsați **F** și folosiți selectorul multiplu și butonul  pentru a alege dintre **Frumusețe, Valuri, Relaxare și Gingășie.**

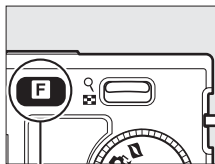

Buton **F**

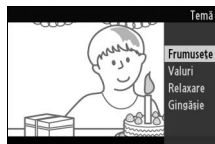



Mod Instantaneu în mișcare

Implicit, aparatul foto alege automat un mod scenă adecvat pentru subiect (selecție automată scenă;  21). Sunetul live nu este înregistrat. Nu se pot înregistra filme folosind butonul înregistrare film și blițul nu poate fi folosit.



Vizualizarea Instantaneelor în mișcare



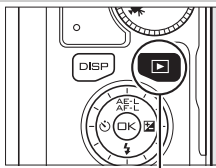

Apăsați  și folosiți selectorul multiplu pentru a afișa un instantaneu în mișcare (📖 28; instantaneele în mișcare sunt indicate de o pictogramă ). Prin apăsarea  când este afișat un instantaneu în mișcare, partea de film este redată în mod redare încetinită pe o perioadă de aproximativ 2,5 s, urmată de fotografie; melodia de fundal este redată timp de aproximativ 10 s. Pentru a încheia redarea și a reveni în modul fotografiere, apăsați butonul de declanșare la jumătate.



Buton 



Ștergerea Instantaneelor în mișcare

 Pentru a șterge Instantaneul în mișcare curent, apăsați . Va fi afișat un dialog de confirmare; apăsați  din nou pentru a șterge fotografia și filmul și a reveni la redare sau apăsați  pentru a ieși fără să ștergeți fișierul. *Rețineți că odată șterse, Instantaneele în mișcare nu mai pot fi recuperate.*

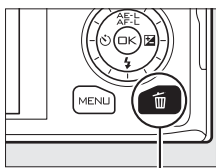

Buton 

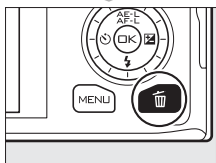



Setări disponibile

Tabelul următor enumeră setările care pot fi reglate în fiecare mod.

■ Mod imagine statică/Mod Selectare inteligentă fotografie

Mod expunere ¹	Mod imagine statică					Mod Selectare inteligentă fotografie				
	SCEN [▼]	P	S	A	M	SCEN [▼]	P	S	A	M
Calitate imagine	✓	✓	✓	✓	✓	✓				
Dimensiune imagine	✓	✓	✓	✓	✓	✓				
Continuu	✓	✓	✓	✓	✓	—				
Cadență cadre	—	—	—	—	—	—				
Setări film	—	—	—	—	—	—				
Măsurare	—	✓ ²	✓ ²	✓ ²	✓ ²	—				
Balans de alb	—	✓	✓	✓	✓	—				
Sensibilitate ISO	—	✓ ²	✓ ²	✓ ²	✓ ²	—				
Picture Control	—	✓	✓	✓	✓	—				
Spațiu culoare	✓	✓	✓	✓	✓	✓				
D-Lighting activ	—	✓	✓	✓	✓	—				
RZ expunere lungă	✓ ²	✓ ²	✓ ²	✓ ²	✓ ²	—				
Reduc. zgomot ISO mare	✓	✓	✓	✓	✓	✓				
Apariție/dispariție	—	—	—	—	—	—				
Opțiuni sunet film	—	—	—	—	—	—				
Fot. cu temporiz. interval	—	✓ ²	✓ ²	✓ ²	✓ ²	—				
Reducere vibrație ³	✓	✓	✓	✓	✓	✓				
Mod focalizare	—	✓ ²	✓ ²	✓ ²	✓ ²	—				
Mod zonă AF	—	✓ ⁴	✓ ⁴	✓ ⁴	✓ ⁴	—				
AF prioritate față	—	✓ ⁴	✓ ⁴	✓ ⁴	✓ ⁴	—				
Asistență AF încorporată	✓	✓	✓	✓	✓	✓				
Compensare bliț ⁵	—	✓ ²	✓ ²	✓ ²	✓ ²	—				

Meniu fotografiere



		Mod imagine statică					Mod Selectare inteligentă fotografie				
Mod expunere ¹			P	S	A	M		P	S	A	M
Alte setări	Selectare zonă focalizare	—	✓	✓	✓	✓	—				
	Program flexibil	—	✓	—	—	—	—				
	Blocare expunere automată	—	✓	✓	✓	—	—				
	Blocare focalizare	—	✓	✓	✓	✓	—				
	Autodeclanșator	✓ ²	✓ ²	✓ ²	✓ ²	✓ ²	—				
	Compensare expunere	—	✓ ²	✓ ²	✓ ²	—	—				
	Mod bliț	✓ ²	✓ ²	✓ ²	✓ ²	✓ ²	—				
	Mod film	—	—	—	—	—	—				
	Temă	—	—	—	—	—	—				

1 P Moduri autom. program. este selectat automat când **Electronic (Rapid)** este selectat pentru **Continuu**.

2 Nu este disponibil când **Electronic (Rapid)** este selectat pentru **Continuu**.



3 Numai obiective VR.

4 Nu este disponibil dacă este aleasă o cadență a cadrelor de 10 fps când **Electronic (Rapid)** este selectat pentru **Continuu**.

5 Disponibil numai când unitatea de bliț încorporată este ridicată.



Mod film/Mod instantaneu în mișcare

Mod expunere	Mod film					Mod instantaneu în mișcare				
		P	S	A	M		P	S	A	M
Calitate imagine	—	—	—	—	—	—	—	—	—	—
Dimensiune imagine	—	—	—	—	—	—	—	—	—	—
Continuu	—	—	—	—	—	—	—	—	—	—
Cadență cadre	—	✓ ²	✓ ²	✓ ²	✓ ²	—	—	—	—	—
Setări film	✓ ¹	✓ ¹	✓ ¹	✓ ¹	✓ ¹	—	—	—	—	—
Măsurare	—	✓ ¹	✓ ¹	✓ ¹	✓ ¹	—	✓	✓	✓	✓
Balans de alb	—	✓	✓	✓	✓	—	✓	✓	✓	✓
Sensibilitate ISO	—	✓	✓	✓	✓	—	✓	✓	✓	✓
Picture Control	—	✓	✓	✓	✓	—	✓	✓	✓	✓
Spațiu culoare	—	—	—	—	—	—	—	—	—	—
D-Lighting activ	—	—	—	—	—	—	—	—	—	—
RZ expunere lungă	—	—	—	—	—	—	—	—	—	—
Reduc. zgomot ISO mare	✓ ¹	✓	✓	✓	✓	✓	✓	✓	✓	✓
Apariție/dispariție	✓ ¹	✓ ¹	✓ ¹	✓ ¹	✓ ¹	—	—	—	—	—
Opțiuni sunet film	✓ ¹	✓ ¹	✓ ¹	✓ ¹	✓ ¹	—	—	—	—	—
Fot. cu temporiz. interval	—	—	—	—	—	—	—	—	—	—
Reducere vibrație ³	✓ ¹	✓	✓	✓	✓	✓	✓	✓	✓	✓
Mod focalizare	—	✓	✓	✓	✓	—	—	—	—	—
Mod zonă AF	—	✓ ¹	✓ ¹	✓ ¹	✓ ¹	—	✓	✓	✓	✓
AF prioritate față	—	✓ ¹	✓ ¹	✓ ¹	✓ ¹	—	✓	✓	✓	✓
Asistență AF încorporată	—	—	—	—	—	✓	✓	✓	✓	✓
Compensare bliț	—	—	—	—	—	—	—	—	—	—

Meniu fotografiere



		Mod film					Mod instantaneu în mișcare				
Mod expunere			P	S	A	M		P	S	A	M
Alte setări	Selectare zonă focalizare	—	✓ ¹	✓ ¹	✓ ¹	✓ ¹	—	✓	✓	✓	✓
	Program flexibil	—	—	—	—	—	—	—	—	—	—
	Blocare expunere automată	—	✓	✓	✓	—	—	✓	✓	✓	—
	Blocare focalizare	—	✓	✓	✓	✓	—	✓	✓	✓	✓
	Autodeclanșator	✓ ¹	✓	✓	✓	✓	—	—	—	—	—
	Compensare expunere	—	✓	✓	✓	—	—	✓	✓	✓	—
	Mod bliț	—	—	—	—	—	—	—	—	—	—
	Mod film	✓ ¹	✓	✓	✓	✓	—	—	—	—	—
	Temă	—	—	—	—	—	✓	✓	✓	✓	✓

1 Film HD selectat în mod film.

2 Redare încetinită selectată în mod film.

3 Numai obiective VR.





Mai multe despre fotografie

Modurile autodeclanșator și telecomandă

Autodeclanșatorul și telecomanda opțională ML-L3 (☐ 158) pot fi folosite pentru a reduce tremuratul aparatului foto sau pentru autoportrete. Sunt disponibile următoarele opțiuni:

OFF Dezactivat	Autodeclanșatorul și telecomanda sunt dezactivate. Declanșatorul este eliberat când este apăsat butonul de declanșare de la aparatul foto.
☉10s 10 s	Declanșatorul este eliberat la 2, 5 sau 10 secunde după ce butonul de declanșare este apăsat până la capăt. Alegeți 2 s pentru a reduce tremuratul aparatului foto, 5 s sau 10 s pentru autoportrete.
☉5s 5 s	
☉2s 2 s	
☐ 2s Telecomandă cu întârziere	Declanșatorul este eliberat la 2 s după ce butonul de declanșare de pe telecomanda ML-L3 opțională este apăsat.
☐ Telecomandă răspuns rapid	Declanșatorul este eliberat când butonul de declanșare de pe telecomanda ML-L3 opțională este apăsat.

Înainte de a utiliza telecomanda

Înainte de a utiliza telecomanda pentru prima oară, scoateți folia de plastic transparentă care izolează acumulatorul.

1 Montați aparatul foto pe un trepied.

Montați aparatul foto pe un trepied sau plasați aparatul foto pe o suprafață stabilă, netedă.

2 Afișați opțiunile autodeclanșatorului.

Apăsați ◀ (☉) pentru a afișa opțiunile autodeclanșatorului.



3 Selectați opțiunea dorită.

Utilizați selectorul multiplu pentru a evidenția opțiunea dorită și apăsați .

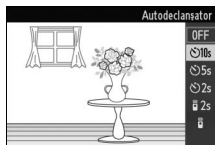

4 Încadrați fotografia și fotografiați.

Mod autodeclanșator: Apăsați butonul de declanșare la jumătate pentru a focaliza și apoi apăsați butonul complet.

Indicatorul luminos al autodeclanșatorului va începe să clipească și bipul va începe să se audă. Cu două secunde înainte de a face fotografia, indicatorul luminos nu va mai clipi și bipul va deveni mai accelerat.

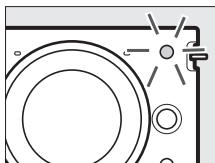

Modul telecomandă: Îndreptați telecomanda ML-L3 spre receptorul în infraroșu de pe aparatul foto (2) și apăsați butonul de declanșare de pe telecomanda ML-L3 (stați la o distanță de maxim 5 m). În modul telecomandă

cu întârziere, indicatorul luminos al autodeclanșatorului se va aprinde pentru aproximativ două secunde înainte să fie eliberat declanșatorul. În modul telecomandă cu răspuns rapid, indicatorul luminos al autodeclanșatorului va clipi după ce a fost eliberat declanșatorul.

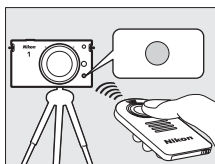

Rețineți că este posibil ca temporizatorul să nu pornească sau ca o fotografie să nu poată fi făcută dacă aparatul foto nu poate focaliza sau în alte situații în care declanșatorul nu poate fi eliberat. Oprirea aparatului foto anulează modurile autodeclanșator și telecomandă. Modurile telecomandă sunt anulate automat dacă nu sunt efectuate operații timp de aproximativ cinci minute după ce modul este selectat în pasul 3.

Mod film

În modul autodeclanșator, porniți și opriți temporizatorul apăsând pe butonul înregistrare film în loc de butonul de declanșare. În modul telecomandă, funcțiile butonului de declanșare al ML-L3 sunt aceleași cu cele ale butonului înregistrare film.

Utilizarea blițului încorporat

Glisați controlul de ridicare a blițului pentru a ridica blițul înainte de fotografiere. Fotografierea va fi întreruptă dacă blițul este ridicat în timp ce autodeclanșatorul sau temporizatorul telecomandă cu întârziere este în funcțiune.

În modul telecomandă, blițul începe să se încarce în timp ce aparatul foto așteaptă semnalul de la telecomandă. Aparatul foto va răspunde la butonul de declanșare de pe telecomandă numai când blițul este încărcat. Dacă este folosită opțiunea reducere ochi roșii (☐ 58) în modul telecomandă cu răspuns rapid, declanșatorul va fi eliberat la aproximativ o secundă după ce indicatorul luminos reducere ochi roșii se aprinde. În modul telecomandă cu întârziere, va fi un interval de aproximativ două secunde după ce butonul de declanșare de pe telecomandă este apăsat; indicatorul luminos reducere ochi roșii se va aprinde aproximativ o secundă înainte de eliberarea declanșatorului.

Distanțier pentru montare pe trepid

Utilizați un distanțier opțional pentru montare pe trepid, TA-N100, pentru împiedicarea contactului dintre obiectivele mai mari și capul trepidului atunci când aparatul foto este montat pe trepid (☐ 159).

Consultați de asemenea

Pentru informații despre alegerea duratei în care aparatul foto va aștepta un semnal de la telecomandă, consultați pagina 152. Consultați pagina 151 pentru informații privind controlarea bipurilor care se aud atunci când se folosește autodeclanșatorul sau telecomanda.



Compensare expunere

Compensarea expunerii este utilizată pentru a modifica expunerea din valoarea sugerată de aparatul foto, făcând imaginile mai luminoase sau mai întunecate. Alegeți dintre valorile cuprinse între -3 EV (subexpunere) și $+3$ EV (supraexpunere) în pași de $1/3$ EV. În general, valorile pozitive fac imaginile fotografiate mai strălucitoare, în timp ce valorile negative le fac mai întunecate. Compensarea expunerii nu este disponibilă în modurile de expunere **SCENE** și **M Manual**.



-1 EV



Fără compensare
expunere



$+1$ EV



1 Afișați opțiunile de compensare expunere.

Apăsați ► (☒) pentru a afișa opțiunile de compensare a expunerii.



2 Selectați o valoare.

Utilizați selectorul multiplu pentru a evidenția valoarea dorită și apăsați (OK).

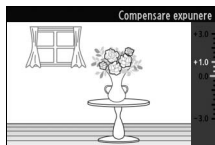

Expunerea normală poate fi restabilită prin setarea compensării expunerii la ± 0 . Compensarea expunerii nu este reinițializată atunci când aparatul foto este oprit.

Compensare expunere

Compensarea expunerii este cea mai eficientă când este utilizată cu măsurarea central-evaluativă sau măsurarea spot (☞ 117).

Blițul încorporat

Când se utilizează cu blițul încorporat, compensarea expunerii afectează atât expunerea fundalului, cât și nivelul blițului.







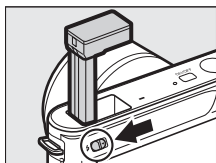

Blițul încorporat

Pentru a utiliza blițul, ridicați-l glisând controlul de ridicare a blițului și apoi alegeți un mod bliț, conform descrierii de la pagina următoare. Încărcarea începe când blițul este ridicat; după ce încărcarea este completă, va fi afișat un indicator bliț pregătit (●) când butonul de declanșare este apăsat la jumătate.



Control de ridicare a blițului

 Bliț de umplere	Blițul se declanșează la fiecare fotografie făcută. Folosiți când subiectul este slab luminat sau pentru subiectele cu lumină de fundal pentru a „umple” (ilumina) umbrele.
 Reducere ochi roșii	Indicatorul luminos reducere ochi roșii se aprinde înainte ca blițul să se declanșeze, reducând „ochii roșii” provocați de reflectarea luminii din retinele subiectului.
 Reducere ochi roșii + sincronizare lentă	Combină reducerea ochilor roșii cu vitezele de declanșare lente pentru a capta detalii din fundal noaptea sau în condiții de lumină slabă. Folosiți pentru portretele făcute pe fundalul unui peisaj de noapte.
 Bliț de umplere + sincronizare lentă	Combină blițul de umplere cu viteze de declanșare lente pentru a capta detalii ale fundalurilor slab luminate.
 Perdea posterioară + sincronizare lentă	Combină sincronizarea perdea posterioară (a se vedea mai jos) cu viteze de declanșare lente pentru a capta detalii ale fundalurilor slab luminate.
 Sincronizare perdea posterioară	În timp ce în alte moduri blițul se declanșează atunci când se deschide declanșatorul, în sincronizarea perdea posterioară blițul se declanșează chiar înainte ca declanșatorul să se închidă, creând dâre de lumină care par să urmeze sursele de lumină în mișcare.

Alegerea unui mod bliț

1 Afișați opțiunile modului bliț.

Apăsați selectorul multiplu în jos pentru a afișa o listă a modurilor bliț. Modurile disponibile depind de modul de expunere (103).



SCENE*	
⚡	Bliț de umplere
⚡👁	Reducere ochi roșii
S, M	
⚡	Bliț de umplere
⚡👁	Reducere ochi roșii
⚡REAR	Sincronizare perdea posterioară

P, A	
⚡	Bliț de umplere
⚡👁	Reducere ochi roșii
⚡👁SLOW	Reducere ochi roșii + sincronizare lentă
⚡SLOW	Sincronizare lentă
⚡SLOW REAR	Perdea posterioară + sincronizare lentă

2 Selectați un mod bliț.

Utilizați selectorul multiplu pentru a evidenția un mod bliț (58) și apăsați pentru a selecta.

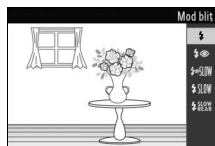

Coborârea blițului încorporat

Pentru a economisi energie când blițul nu este utilizat, apăsați-l ușor în jos până când zăvorul se fixează în poziție cu un clic. *Nu forțați.*

Nerespectarea acestei precauții poate avea ca rezultat defectarea produsului.

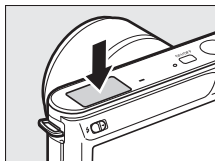

Utilizarea blițului încorporat

Blițul încorporat poate fi folosit numai în modul imagine statică. Dacă blițul este declanșat de mai multe ori în succesiune rapidă, blițul și declanșatorul pot fi temporar dezactivate pentru a proteja blițul. Fotografierea poate fi reluată după o scurtă pauză.

Obiectele apropiate de aparatul foto pot fi supraexpuse în fotografiile realizate cu blițul la sensibilități ISO ridicate.

Pentru a evita vigneta, scoateți parasolarul obiectivului și fotografiați la distanțe de cel puțin 0,6 m. Unele obiective pot cauza vigneta la distanțe mai mari sau pot obstrucționa indicatorul luminos reducere ochi roșii, interferând cu reducerea ochilor roșii; pentru informații suplimentare, vizitați un site web Nikon. Imaginile următoare arată efectul de vigneta provocat de umbrele proiectate de obiectiv când este folosit blițul încorporat.

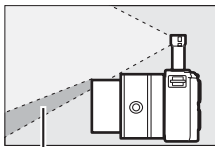

Umbră

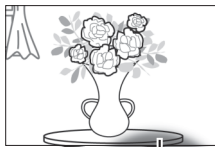

Umbră

Consultați de asemenea

Pentru informații despre reglarea nivelului blițului, consultați „Compensare bliț” (□ 146).

Viteza de declanșare

Viteza de declanșare este restricționată la următoarele limite atunci când este folosit un bliț:

Mod expunere	Viteza de declanșare
 Selector automat scene (S)	$\frac{1}{60}$ -1 s
S Prioritate declanșare aut.	$\frac{1}{60}$ -30 s
M Manual	$\frac{1}{60}$ -30 s, Bulb
Altele	$\frac{1}{60}$ s

Diafragma, Sensibilitatea și Raza blițului

Raza blițului variază în funcție de sensibilitatea (echivalența ISO) și diafragma. Cu obiectivul de zoom standard la diafragma maximă și sensibilitatea ISO setată la ISO 100 până la 3.200, raza este de aproximativ 0,6 m–5,0 m când obiectivul este depărtat complet, 0,6 m–3,0 m la zoom maxim.





Mai multe despre redare

Informații despre fotografie

Informațiile despre fotografie sunt suprapuse pe imaginile afișate în modul redare cadru întreg (☐ 28). Apăsăți butonul DISP pentru a comuta între opțiunile de informații simple despre fotografie (☐ 63), informații detaliate despre fotografie (☐ 64) sau fără informații fotografie.

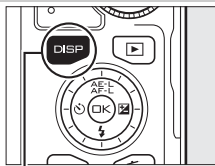

Buton DISP

■ Informații simple despre fotografie

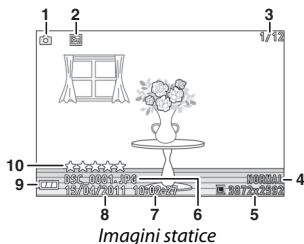

Imagini statice

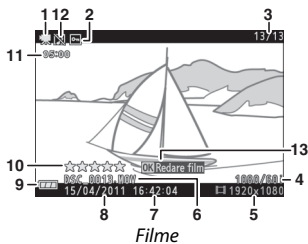

Filme

1 Mod fotografieră.....	6	7 Ora înregistrării	18, 154
2 Stare de protecție	96	8 Data înregistrării	18, 154
3 Număr cadru/număr total de imagini		9 Indicator acumulator	20
4 Calitate imagine.....	114	10 Evaluare	70
Cadență cadre.....	116	11 Lungime film.....	42
5 Dimensiune imagine.....	114	12 Indicator înregistrare audio	134
Dimensiune cadru	116	13 Ghid ecran (pentru filme)	42
6 Nume fișier	115		

Redare miniatură

Apăsăți DISP pentru a vizualiza sau ascunde evaluări (☐ 70) atunci când sunt afișate miniaturi (☐ 66). În redarea în patru și nouă cadre sunt afișate și numerele cadrelor și starea de protecție (☐ 96).



■ Informații detaliate despre fotografie

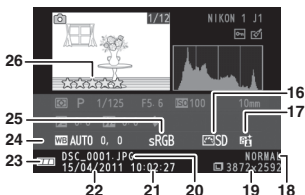
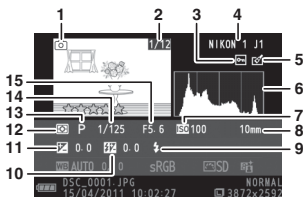

Imagini statice

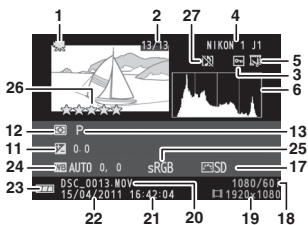

Filme

1 Mod fotografiere.....	6	15 Diafragmă.....	110, 111
2 Număr cadru/număr total de imagini		16 Picture Control	125
3 Stare protecție	96	17 Indicator D-Lighting activ	132
4 Nume aparat foto		18 Calitate imagine.....	114
5 Indicator retuș	97, 98, 99	Cadență cadre	116
Indicator editare film	100	19 Dimensiune imagine	114
6 Histograma arată distribuția nuanțelor în imagine.....	65	Dimensiune cadru	116
7 Sensibilitate ISO	124	20 Nume fișier	115
8 Distanță focală.....	186	21 Ora înregistrării	18, 154
9 Mod bliț.....	58	22 Data înregistrării	18, 154
10 Compensare bliț.....	146	23 Indicator acumulator	20
11 Compensare expunere	56	24 Balans de alb.....	119
12 Măsurare	117	Reglaj fin balans de alb.....	120
13 Mod expunere	106	25 Spațiu culoare	131
14 Viteza de declanșare	109, 111	26 Evaluare	70
		27 Indicator înregistrare audio	134

Histograme (📖 64)

Histogramele aparatului foto au doar scop de ghidare și ar putea diferi de cele din aplicațiile pentru imagini. Exemple de histograme sunt afișate mai jos:

- **Dacă luminozitatea variază uniform în imagine**, distribuția nuanțelor va fi relativ uniformă.
- **Dacă imaginea este întunecată**, distribuția nuanțelor va fi deplasată la stânga.
- **Dacă imaginea este strălucitoare**, distribuția tonurilor va fi deplasată spre dreapta.

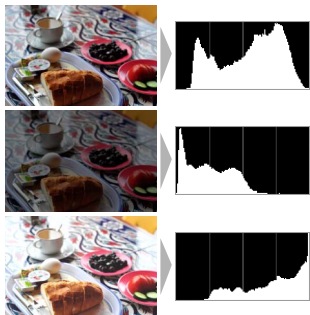

Compensarea expunerii deplasează distribuția tonurilor spre dreapta, atunci când este mărită, și spre stânga, atunci când este scăzută. Histogramele pot oferi o idee generală referitoare la expunerea generală, atunci când iluminarea ambientală puternică îngreunează vizualizarea afișajului pe monitor.



Redare miniatură



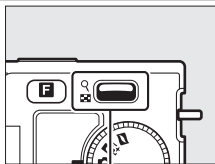



Pentru a vizualiza fotografiile ca „miniaturi” din 4, 9 sau 72 imagini, apăsați  în jos când fotografia este afișată în cadru întreg.





Control 



Operațiile următoare pot fi realizate:

Pentru	Utilizare	Descriere
Afișare mai multe imagini		Apăsați jos pentru a mări numărul de imagini afișate, sus pentru a-l reduce. Apăsați jos când sunt afișate 72 de imagini pentru a vedea imaginile făcute la datele selectate (□ 67). Apăsați sus când sunt afișate 4 imagini pentru a vedea imaginea evidențiată în cadru întreg.
Afișare mai puține imagini		
Evidențiere imagini		Utilizați selectorul multiplu pentru a evidenția imaginile. Puteți șterge (□ 69) sau evalua (□ 70) imaginea evidențiată sau mări pentru o privire mai de aproape (□ 68).
Vizualizare imagine evidențiată		Apăsați  pentru a vedea imaginea evidențiată în cadru întreg.
Ștergere imagine evidențiată		Consultați pagina 69.
Evaluare imagine evidențiată		Consultați pagina 70.
leșire către modul de fotografiere		Apăsați butonul de declanșare la jumătate.

Redare calendar



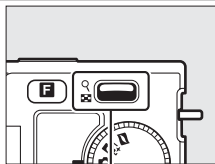





Pentru a vizualiza fotografiile făcute la o dată selectată, apăsați  jos când sunt afișate 72 de fotografii ( 66).



Control 



Operațiile următoare pot fi realizate:

Pentru	Utilizare	Descriere
Evidențiere dată		Utilizați selectorul multiplu pentru a evidenția data.
Vizualizați fotografiile făcute la data evidențiată		Apăsați  pentru a vizualiza prima fotografie făcută la data evidențiată.
Ștergeți fotografiile făcute la data evidențiată		Apăsați  pentru a șterge toate fotografiile făcute la data evidențiată.
leșire în afișajul miniatură		Apăsați  sus pentru a reveni la afișajul 72 de cadre.
leșire către modul de fotografiere		Apăsați butonul de declanșare la jumătate.





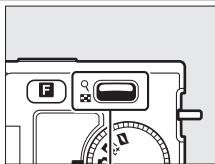

Zoom redare

Pentru a mări o fotografie, afișați-o în cadru întreg și apăsați  sus. Zoom-ul redare nu este disponibil cu filme sau Instantanee în mișcare.



Control 

Operațiile următoare pot fi realizate:

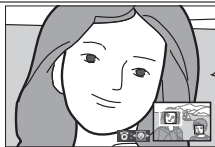

Pentru	Utilizare	Descriere
Mărire sau micșorare		Apăsați sus pentru a mări și jos pentru a micșora. Ori de câte ori măriți sau micșorați, va apărea o fereastră de navigare cu zona curentă vizibilă în afișaj indicată de un chenar galben. Apăsați ▲, ►, ▼ sau ◀ pentru a derula imaginea (țineți apăsat pentru a derula rapid la alte zone ale cadrului).
Vizualizarea altor zone ale imaginii		Fețele (până la cinci) detectate în timpul transfocării sunt indicate prin rame albe în fereastra de navigare. Rotiți selectorul multiplu pentru a vizualiza alte fețe.
Vizualizarea fețelor		
Leșirea din zoom		Revenire la redare cadru întreg.
Leșire către modul de fotografiere		Apăsați butonul de declanșare la jumătate.



Ștergerea fotografiilor

Fotografiile pot fi șterse de pe cardul de memorie conform descrierii de mai jos. Rețineți că odată șterse, fotografiile nu mai pot fi recuperate; imaginile protejate nu vor fi totuși șterse.

Ștergerea fotografiei curente



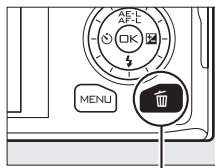



Pentru a șterge fotografia afișată în momentul respectiv în redare cadru întreg sau selectată din lista de miniaturi, apăsați . Va fi afișat un mesaj de confirmare; apăsați din nou  pentru a șterge fotografia și a reveni la redare sau apăsați  pentru a ieși fără să ștergeți fotografia.



Buton 

Meniul redare

Pentru a șterge imagini multiple, apăsați butonul MENU, selectați **Șterge** în meniul redare și alegeți din opțiunile de mai jos. Va fi afișat un dialog de confirmare; selectați **Da** pentru a șterge imaginile (rețineți că este posibil să fie nevoie de timp dacă este selectat un număr mare de imagini).

Ștergere imagini selectate	Evidențiați imaginile și apăsați ▲ sau ▼ pentru a selecta sau anula selecția (□ 95). Apăsați  pentru a ieși când selecția este completă.
Selectare imag. după dată	Evidențiați datele și apăsați ► pentru a selecta sau anula selecția. Pentru a vizualiza fotografiile făcute la data evidențiată, apăsați  jos; țineți  sus pentru a vizualiza fotografia evidențiată în cadru întreg sau apăsați  jos din nou pentru a reveni la lista de date. Apăsați  pentru a șterge toate fotografiile făcute la datele selectate.
Șterge toate imaginile	Ștergeți toate fotografiile de pe cardul de memorie.
De înlăturat	Ștergeți toate fotografiile evaluate  (de înlăturat; □ 70).



Evaluare fotografii

Evaluati fotografiile sau marcați-le drept candidate pentru o ștergere ulterioară (📖 69). Opțiunea **Prezentare diapozitive** din meniul redare poate fi folosită pentru a afișa numai fotografiile cu o evaluare sau cu evaluări selectate (📖 71). Evaluările pot fi vizualizate și în ViewNX 2. Evaluarea nu este disponibilă pentru imaginile protejate.

1 Selectați o fotografie.

Afișați o fotografie în redare cadru întreg sau evidențiați-o în lista de miniaturi.

2 Apăsați **F**.

Apăsați **F** și rotiți selectorul multiplu pentru a alege dintre evaluările de la zero la cinci stele sau selectați **F** pentru a marca fotografia drept candidată pentru ștergere ulterioară. Evaluarea este stocată atunci când apăsați **OK** sau afișați o altă fotografie.

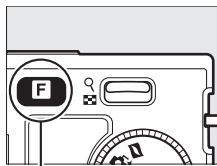

Buton **F**

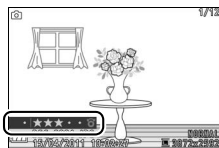

Prezentări diapozitive



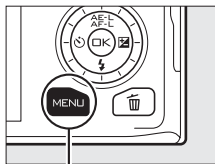



Pentru a vizualiza o prezentare de diapozitive a fotografiilor de pe cardul de memorie, apăsați butonul MENU, selectați **Prezentare diapozitive** în meniul redare și parcurgeți pașii de mai jos.



Buton MENU

1 Selectați tipul de imagine utilizat în prezentare.

Evidențiați opțiunea dorită și apăsați .

Toate imaginile	Afișați toate imaginile de pe cardul de memorie.
Imagini statice	Afișați numai imaginile statice.
Filme	Afișați numai filmele.
Instantaneu în mișcare	Afișați numai partea de film de Instantanee în mișcare. Fotografiile asociate nu sunt afișate.
Selectare imag. după dată	Afișați numai imaginile înregistrate la o dată selectată. Va fi afișat un calendar; utilizați selectorul multiplu pentru a evidenția o dată. 
Scena selectată	Afișați numai fotografiile care aparțin unei anumite scene, după cum a determinat selectorul automat de scene ( 21) când au fost făcute fotografiile. Alegeți dintre Automat , Portret , Peisaj , Portret de noapte și Primplan . 
După evaluare	Afișați numai imaginile cu o evaluare sau cu evaluări selectate ( 70). Va fi afișat un dialog de selecție a evaluării; utilizați selectorul multiplu pentru a evidenția evaluările și apăsați  pentru a selecta sau a anula selecția. 
Prioritate față	Afișați numai imaginile în care aparatul foto a detectat o față ( 23).

2 Reglați timpii de afișare și alegeți o melodie de fundal.

Reglați următoarele opțiuni:

Interval între cadre	Alegeți cât timp este afișată fiecare imagine statică.
Timp redare film	Alegeți cât de mult este redat fiecare film înainte de a fi afișat următorul diapozitiv. Alegeți Ca interval între cadre pentru a afișa următorul diapozitiv după timpul selectat pentru Interval între cadre , Fără limită pentru a reda întregul film înainte de a afișa următorul diapozitiv.
Audio	Închideți sunetul redării audio sau alegeți o melodie de fundal pentru prezentarea de diapozitive. Selectați Piese muzicale filme pentru a reda numai sunetul înregistrat cu filmele; în acest caz, nu este redat niciun sunet pentru imagini statice sau Instantanee în mișcare.









3 Selectați Start.

Evidențiați **Start** și apăsați  pentru a porni prezentarea de diapozitive.



În timpul derulării unei prezentări de diapozitive, pot fi realizate următoarele operațiuni:

Pentru	Utilizare	Descriere
Pas înapoi/ Pas înainte		Apăsați  pentru a reveni la cadrul anterior,  pentru a sări la cadrul următor.
Pauză/reluare		Înterupeți prezentarea. Apăsați din nou pentru a relua.
Ajustare volum		Apăsați sus pentru a mări volumul, jos pentru a reduce.
Comutare pe modul redare		Finalizați prezentarea și reveniți la modul redare.
Comutare pe modul de fotografiere		Apăsați la jumătate butonul de declanșare pentru a comuta pe modul fotografier.

Opțiunile arătate în dreapta sunt afișate când prezentarea se încheie. Selectați **Reluare** pentru a reporni sau **leșire** pentru a comuta pe meniul redare.





Instalarea software-ului furnizat

Instalați software-ul furnizat pentru a copia fotografiile pe computer în vederea vizualizării și editării fotografiilor și a creării filmelor scurte. Înainte de a instala software-ul, confirmați că sistemul dvs. îndeplinește cerințele de la pagina 77.

1 Porniți computerul și introduceți CD-ul de instalare ViewNX 2/Short Movie Creator.

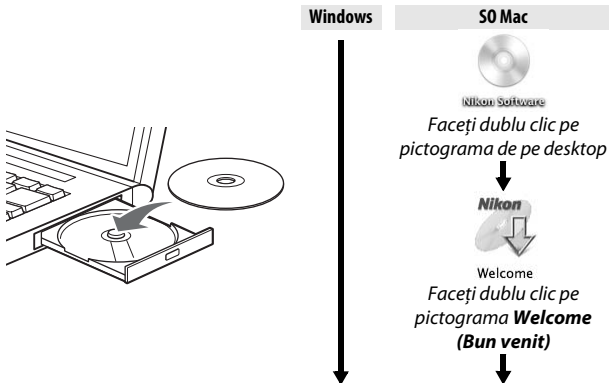

2 Selectați o limbă.

Dacă limba dorită nu este disponibilă, faceți clic pe **Region Selection (Selectare regiune)** pentru a alege o altă regiune și apoi alegeți limba dorită (selecția regiunii nu este disponibilă în versiunea europeană).

① *Selectați regiunea (dacă este necesar)*



② *Selectați limba*

③ *Faceți clic pe Next (Următor)*



3 Porniți utilitarul de instalare.

Faceți clic pe **Install (Instalare)** și urmați instrucțiunile de pe ecran.



4 leșiți din utilitarul de instalare.

Faceți clic pe **Yes (Da)** (Windows) sau **OK** (SO Mac) când instalarea este completă.



Faceți clic pe **Yes (Da)**



Faceți clic pe **OK**

Este instalat următorul software:

- ViewNX 2
- Short Movie Creator
- Apple QuickTime (numai pentru Windows)

5 Scoateți CD-ul de instalare din unitatea CD-ROM.



Cerințe de sistem

Cerințele de sistem pentru Short Movie Creator sunt:

Windows	
CPU	Intel Core 2 Duo de 2 GHz sau o versiune superioară
SO	Versiunile preinstalate ale Windows 7 Home Basic/Home Premium/Professional/Enterprise/Ultimate (Service Pack 1), Windows Vista Home Basic/Home Premium/Business/Enterprise/Ultimate (Service Pack 2) sau Windows XP Home Edition/Professional (Service Pack 3). Toate programele instalate rulează ca aplicații pe 32 de biți din ediții Windows 7 și Windows Vista pe 64 de biți.
RAM	Minimum 1,5 GB cu cel puțin 128 MB video RAM (minimum 2 GB cu cel puțin 256 MB video RAM recomandat pentru crearea filmelor HD)
Spațiu pe hard disk	Minimum 500 MB disponibili pe discul de inițializare (minimum 1 GB recomandat)
Monitor	<ul style="list-style-type: none">• Rezoluție: minimum 1.024 × 768 pixeli (XGA)• Culoare: minimum 32 biți adâncime de culoare (True Color)
Altele	DirectX 9 sau o versiune ulterioară și OpenGL 1.4 sau o versiune ulterioară

SO Mac	
CPU	Intel Core 2 Duo de 2 GHz sau o versiune superioară
SO	Mac OS X versiunea 10.5.8, 10.6.8 sau 10.7.2
RAM	Minimum 1 GB
Spațiu pe hard disk	Minimum 500 MB disponibili pe discul de inițializare (minimum 1 GB recomandat)
Monitor	<ul style="list-style-type: none">• Rezoluție: minimum 1.024 × 768 pixeli (XGA)• Culoare: minimum 24 biți adâncime de culoare (milioane de culori)

Dacă sistemul dvs. nu satisface cerințele de mai sus, va fi instalat doar ViewNX 2 (📖 79).

Sisteme de operare compatibile

Consultați site-urile web menționate la pagina xvii pentru cele mai recente informații despre sistemele de operare compatibile.



Cerințele de sistem pentru ViewNX 2 sunt:

Windows	
CPU	<ul style="list-style-type: none">• Fotografii/filme JPEG: seria Intel Celeron, Pentium 4 sau Core, minimum 1,6 GHz• Filme H.264 (redare): Pentium D de minimum 3,0 GHz• Filme H.264 (editare): Core 2 Duo minimum 2,6 GHz
SO	Versiunile preinstalate ale Windows 7 Home Basic/Home Premium/Professional/Enterprise/Ultimate (Service Pack 1), Windows Vista Home Basic/Home Premium/Business/Enterprise/Ultimate (Service Pack 2) sau Windows XP Home Edition/Professional (Service Pack 3). Toate programele instalate rulează ca aplicații pe 32 de biți din ediții Windows 7 și Windows Vista pe 64 de biți.
RAM	<ul style="list-style-type: none">• Windows 7/Windows Vista: minimum 1 GB (minimum 2 GB recomandat)• Windows XP: minimum 512 MB (minimum 2 GB recomandat)
Spațiu pe hard disk	Minim 500 MB disponibili pe discul de inițializare (minimum 1 GB recomandat)
Monitor	<ul style="list-style-type: none">• Rezoluție: minimum 1.024 × 768 (XGA) (minimum 1.280 × 1.024 pixeli (SXGA) recomandat)• Culoare: minim 24 biți adâncime de culoare (True Color)

SO Mac	
CPU	<ul style="list-style-type: none">• Fotografii/filme JPEG: PowerPC G4 (minimum 1 GHz), serie G5, Intel Core sau Xeon• Filme H.264 (redare): PowerPC G5 Dual sau Core Duo, minimum 2 GHz• Filme H.264 (editare): Core 2 Duo minimum 2,6 GHz
SO	Mac OS X versiunea 10.5.8, 10.6.8 sau 10.7.2
RAM	minimum 512 MB (minimum 2 GB recomandat)
Spațiu pe hard disk	Minim 500 MB disponibili pe discul de inițializare (minimum 1 GB recomandat)
Monitor	<ul style="list-style-type: none">• Rezoluție: minimum 1.024 × 768 pixeli (XGA) (minimum 1.280 × 1.024 pixeli (SXGA) recomandat)• Culoare: minimum 24 biți adâncime de culoare (milioane)

Instantanee în mișcare

ViewNX 2 este necesar pentru a vedea Instantanee în mișcare pe un computer.

Vizualizarea și editarea fotografiilor pe un computer

Transferarea fotografiilor

1 Alegeți cum vor fi copiate fotografiile pe computer.

Alegeți una dintre metodele următoare:

- **Conexiune directă USB:** Opriți aparatul foto și asigurați-vă că este introdus cardul de memorie în aparatul foto. Conectați aparatul foto la computer folosind cablul USB furnizat (nu folosiți forța sau nu introduceți conectorii înclinați) și apoi porniți aparatul foto.

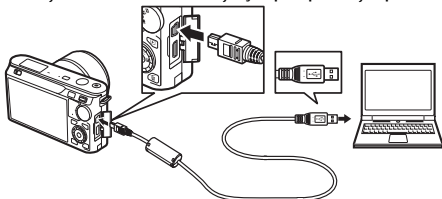

- **Fantă card SD:** Dacă computerul este echipat cu o fantă pentru card SD, cardul poate fi introdus direct în fantă.
- **Cititor card SD:** Conectați un cititor de carduri (disponibil separat de la alți furnizori) la computer și introduceți cardul de memorie.

2 Porniți Nikon Transfer 2.

Dacă este afișat un mesaj care vă cere să alegeți un program, selectați Nikon Transfer 2.

Windows 7

Dacă este afișat dialogul următor, selectați Nikon Transfer 2 conform descrierii de mai jos.

- 1 De la **Import pictures and videos (Import fotografii și video)**, faceți clic pe **Change program (Schimbare program)**. Va fi afișat un mesaj de selecție a programului; selectați **Import File using Nikon Transfer 2 (Import fișier utilizând Nikon Transfer 2)** și faceți clic pe **OK**.



- 2 Faceți dublu clic pe **Import file (Import fișier)**.



3 Faceți clic pe **Start transfer (Pornire transfer)**.

La setările implicite, toate fotografiile de pe cardul de memorie vor fi copiate pe computer.



Faceți clic pe **Start transfer (Pornire transfer)**

4 Încheiați conexiunea.

Dacă aparatul foto este conectat la computer, opriți aparatul foto și deconectați cablul USB. Dacă utilizați un cititor de carduri sau o fantă de card, alegeți opțiunea adecvată din sistemul de operare al computerului pentru a elimina discul amovibil corespunzător cardului de memorie și apoi scoateți cardul din cititorul de carduri sau fanta de card.

Vizualizarea fotografiilor

Fotografiile sunt afișate în ViewNX 2 la sfârșitul transferului.

Pornirea manuală a ViewNX 2

- **Windows:** Faceți dublu clic pe comanda rapidă ViewNX 2 de pe desktop.
- **OS Mac:** Faceți clic pe pictograma ViewNX 2 din Dock.

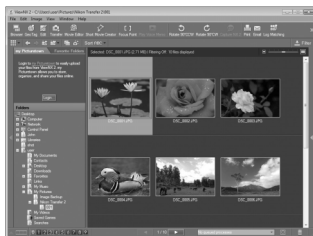

■ ■ Retușarea fotografiilor

Pentru a retușa fotografiile și a efectua sarcini precum reglarea nivelurilor de claritate și nuanțe, faceți clic pe butonul **Edit (Editare)** din bara de instrumente.

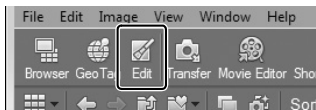

■ ■ Crearea filmelor scurte

Utilizați Short Movie Creator pentru a crea filme scurte combinând muzică, Instantanee în mișcare, filmări și fotografii făcute cu imagine statică sau modul Selectare inteligentă fotografie (82).



■ ■ Imprimarea fotografiilor

Faceți clic pe butonul **Print (Imprimare)** din bara de instrumente. Va fi afișat un dialog care vă va permite să imprimați fotografiile pe o imprimantă conectată la un computer.



■ Pentru mai multe informații

Consultați ajutorul online pentru mai multe informații despre utilizarea ViewNX 2.

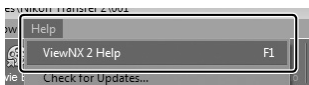

Crearea filmelor scurte

Utilizați software-ul Short Movie Creator furnizat pentru a crea filme combinând fotografiile făcute în imagine statică sau în modul Selectare inteligentă fotografie cu Instantanee în mișcare, filme și muzică.

1 Transferați fotografiile.

Transferați fotografiile conform descrierii de la pagina 79.

2 Selectați componentele.

Selectați fotografiile în ViewNX 2.

3 Porniți Short Movie Creator.

Faceți clic pe butonul **Short Movie Creator** în ViewNX 2.

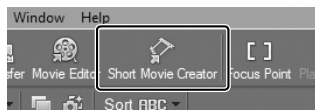

Imaginile selectate în pasul 2 vor fi afișate în panoul „Componente” al Short Movie Creator; dacă doriți, pot fi aduse fotografiile suplimentare din panoul „Componente” din ViewNX 2 și reordonate folosind funcția de tragere și plasare. În cazul fotografiilor făcute cu Selectare inteligentă fotografie, va fi afișată doar cea mai bună fotografie. Componentele fotografice și de film din Instantanee în mișcare apar ca fișiere separate.

Panoul „Componente”



4 Selectați un stil și o melodie de fundal.

Selectați un stil în panoul „Styles (Stiluri)” și o melodie de fundal în panoul „Music (Muzică)”. Pentru a vizualiza filmul, faceți clic pe



5 Salvați filmul.

Faceți clic pe **Create Movie (creare film)**. Va fi afișat dialogul prezentat în dreapta; selectați una dintre opțiunile următoare și faceți clic pe **Create (creare)**.

- **Save file (Salvare fișier):** Salvați filmul într-un folder de pe computer.
- **Save to Camera (memory card) (Copiere în aparat foto (card de memorie)):** Salvați filmul pe un

card de memorie pentru ca acesta să poată fi redat ulterior pe aparatul foto. Pentru a utiliza această opțiune, va trebui mai întâi să introduceți un card de memorie care a fost formatat în aparatul foto (📄 149) într-un cititor de carduri sau o fantă de card.

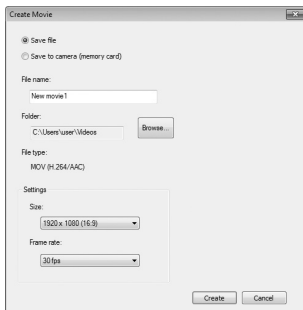

🔪 Pornirea Short Movie Creator

Dacă ViewNX 2 nu este executat, puteți porni Short Movie Creator făcând dublu clic pe pictograma **Short Movie Creator** de pe desktop (Windows) sau făcând clic pe pictograma **Short Movie Creator** din Dock (SO Mac).

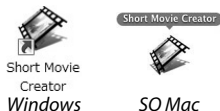

🔪 Vizualizarea filmelor scurte pe alte dispozitive

Filmele salvate pe un card de memorie utilizând opțiunea **Save to Camera (memory card) (Copiere în aparat foto (card de memorie))** din Short Movie Creator pot fi vizualizate pe aparatul foto sau afișate pe un monitor de televizor când aparatul foto este conectat la un televizor (📄 84). Filmele create în alte aplicații sau utilizând opțiunea **Save file (Salvare fișier)** din Short Movie Creator nu pot fi vizualizate pe aparatul foto.

🔪 Pentru mai multe informații

Consultați ajutorul online pentru mai multe informații despre utilizarea Short Movie Creator.

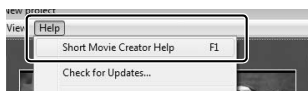

Vizualizarea fotografiilor pe televizor

Conectați aparatul foto la un televizor pentru redare.

Conectarea cablurilor video

Oprii întotdeauna aparatul foto înainte de a conecta sau deconecta cablurile HDMI. La conectarea cablurilor, nu folosiți forța sau nu încercați să introduceți conectorii înclinați.

Dispozitivele de înaltă definiție

Un cablu tip C mini-pin Interfață Multimedia Înaltă Definiție (HDMI) (disponibil separat de la alți furnizori) poate fi folosit pentru a conecta aparatul foto la dispozitivele video de înaltă definiție.

1 Conectați cablul HDMI.

Oprii aparatul foto și conectați cablul HDMI.

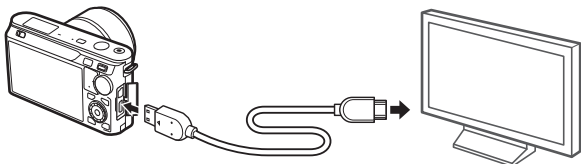

*Conectați la
aparatură foto*

*Conectați dispozitivul HD
(alegeți cablul cu
conectorul adecvat)*

2 Treceți dispozitivul pe canalul HDMI.

3 Porniți aparatul foto.

Porniți aparatul foto; monitorul aparatului foto va rămâne oprit și afișajul modului de fotografiere al aparatului foto va apărea pe dispozitivul HD. Fotografiile pot fi redade folosind controalele aparatului foto, conform descrierii din alte secțiuni ale acestui manual; rețineți că este posibil ca marginile imaginilor să nu fie vizibile pe afișaj. Sunetul stereo înregistrat cu filmele este redat stereo.

✓ Închideți capacul conectorului

Închideți capacul conectorului când conectorii nu sunt în uz. Materiile străine în conectori pot cauza interferențe cu transferul datelor.

🔍 Redarea pe televizor

Volumul poate fi reglat utilizând controalele de pe televizor; reglarea volumului de pe aparatul foto nu are niciun efect. Utilizarea unui adaptor CA EH-5b și a unui conector de alimentare EP-5C (disponibil separat) este recomandată pentru redare îndelungată.

■ Controlul dispozitivului HDMI

Pentru a controla aparatul foto de la distanță de la un dispozitiv care acceptă HDMI-CEC (High-Definition Multimedia Interface–Consumer Electronics Control - Control Electronic Client Interfață Multimedia de Înaltă Definiție), selectați

Activat pentru **Control dispozitiv HDMI** în meniul setare al aparatului foto. Dispozitivul HDMI-CEC va afișa un ghid al telecomenzii și telecomanda poate fi folosită în locul următoarelor controale ale aparatului foto:

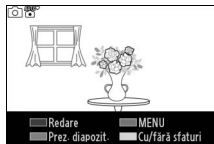

Aparat foto	Telecomandă
▲, ▼, ◀, ▶	Butoanele sus, jos, stânga și dreapta
⊙	Buton centru
▶	Buton albastru
MENU	Buton roșu
Meniu prezentare diapozitive (📖 71)	Buton verde

Ghidul telecomenzii poate fi ascuns sau afișat în orice moment apăsând butonul galben de pe telecomandă. Pentru detalii, consultați manualul televizorului.



Imprimarea fotografiilor

Imaginile JPEG selectate pot fi imprimate pe o imprimantă PictBridge conectată direct la aparatul foto.

Conectarea imprimantei

Conectați aparatul foto utilizând cablul USB furnizat.

1 Opriti aparatul foto.

2 Conectați cablul USB.

Porniți imprimanta și conectați cablul USB după cum este arătat. Nu utilizați forța și nu încercați să introduceți conectorii înclinați.

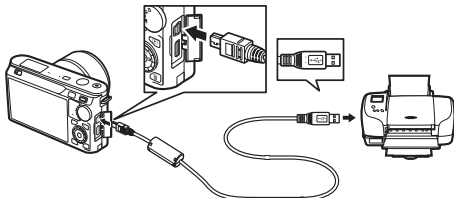

Hub-uri USB

Conectați aparatul foto direct la imprimantă; nu conectați cablul prin intermediul unui hub USB.

3 Porniți aparatul foto.





Un ecran de întâmpinare va fi afișat pe monitor, urmat de afișajul de redare PictBridge.



Imprimarea prin conexiune directă USB

Asigurați-vă că acumulatorul EN-EL20 este complet încărcat sau utilizați un adaptor la rețeaua electrică EH-5b opțional și un conector de alimentare EP-5C.

1 Selectați o fotografie.

Apăsați ◀ sau ▶ pentru a vizualiza fotografii suplimentare. Apăsați  sus pentru a mări cadrul curent (☞ 68; apăsați  jos pentru a ieși din zoom). Pentru a vizualiza nouă fotografii în același timp, apăsați  jos când fotografia este afișată în cadru întreg. Folosiți selectorul multiplu pentru a evidenția fotografiile sau apăsați  sus pentru a afișa fotografia evidențiată în cadru întreg.

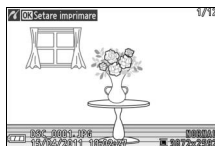

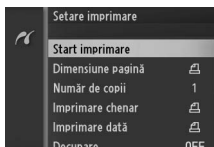

2 Reglați opțiunile de imprimare.

Apăsați  pentru a afișa opțiunile de imprimare PictBridge (☞ 91). Apăsați ▲ sau ▼ pentru a evidenția opțiunile și apăsați ▶ pentru a selecta.



3 Porniți imprimarea.

Evidențiați **Start imprimare** și apăsați  pentru a începe imprimarea. Pentru a anula înainte de a imprima toate copiile, apăsați  din nou.



Selectarea fotografiilor pentru imprimare

Filmele și fotografiile NEF (RAW) (☞ 114) nu pot fi selectate pentru imprimare. Dacă sunt selectate Instantanee în mișcare, numai fotografiile vor fi imprimate; partea de film nu va fi imprimată. Dacă sunt selectate fotografii făcute cu Selectare inteligentă fotografie, va fi imprimată doar cea mai bună fotografie.



1 Afișați meniul PictBridge.

Apăsați butonul MENU din afișajul de redare PictBridge (consultați pasul 3 de la pagina 86).

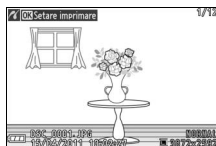

2 Alegeți o opțiune.

Evidențiați una dintre următoarele opțiuni și apăsați ►.

- **Select. imagini de impr.:** Selectați fotografia pentru imprimare.
- **Selectare după dată:** Imprimați o copie a fiecărei fotografii făcute la datele selectate.
- **Format comandă imprimare DPOF (Impr. ordine impr. DPOF):** Imprimați o comandă de imprimare existentă creată cu opțiunea **Ordine imprimare DPOF** în meniul de redare (☰ 92). Comanda de imprimare curentă va fi afișată în pasul 3.
- **Imprimare index:** Pentru a crea o imprimare index a tuturor fotografiilor JPEG de pe cardul de memorie, treceți la pasul 4. Rețineți că, dacă pe cardul de memorie se află mai mult de 256 de fotografii, va fi afișată o avertizare și vor fi imprimate doar primele 256 imagini.

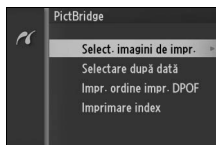

3 Selectați fotografiile sau alegeți datele.



Dacă alegeți Select. imagini de impr. sau Impr. ordine impr. DPOF în pasul 2, apăsați ◀ sau ▶ sau rotiți selectorul multiplu pentru a evidenția fotografiile. Pentru a selecta fotografia curentă pentru imprimare, apăsați ▲. Fotografia va fi marcată cu o pictogramă  și numărul de imprimări va fi setat la 1; apăsați ▲ sau ▼ pentru a specifica numărul de imprimări (până la 99; pentru a anula selecția fotografiei, apăsați ▼ când numărul de imprimări este 1). Continuați până când au fost selectate toate fotografiile dorite.

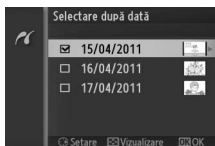

Dacă alegeți Selectare după dată în pasul 2, apăsați ▲ sau ▼ pentru a evidenția datele și apăsați ▶ pentru a selecta sau a anula selecția.



Examinarea fotografiilor

Pentru a vizualiza fotografiile făcute la data evidențiată în lista de date **Selectare după dată**, apăsați  jos. Utilizați selectorul multiplu pentru a evidenția fotografiile sau apăsați  jos pentru a reveni la lista de date.

Fotografia evidențiată în momentul respectiv în afișajele **Select. imagini de impr.** sau **Impr. ordine impr. DPOF** sau în afișajul miniatură **Selectare după dată** poate fi examinată apăsând  sus; fotografia va fi afișată pe ecran întreg în timp ce butonul este apăsat.

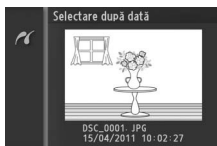

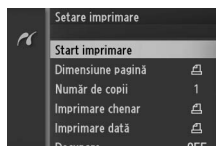

4 Reglați opțiunile de imprimare.

Apăsați  pentru a afișa opțiunile de imprimare PictBridge. Apăsați ▲ sau ▼ pentru a evidenția dimensiunea paginii, chenarul sau elementele datei și apăsați ► pentru a afișa opțiunile descrise la pagina 91; rețineți că o avertizare va fi afișată dacă pagina selectată este prea mică pentru o imprimare index.



5 Porniți imprimarea.











Evidențiați **Start imprimare** și apăsați  pentru a începe imprimarea. Pentru a anula înainte de imprimarea tuturor exemplarelor, apăsați  din nou.



Erori

Consultați pagina 176 pentru informații privind soluții în cazul în care apare o eroare în timpul imprimării.

Opțiuni de imprimare PictBridge

Dimensiune pagină	Evidențiați o dimensiune de pagină (numai dimensiunile acceptate de imprimanta curentă sunt prezente în listă) și apăsați  pentru a selecta și a ieși în meniul precedent (pentru a imprima la dimensiunea de pagină implicită pentru imprimanta curentă, selectați Utiliz. setări imprimantă).
Număr de copii	Această opțiune este enumerată numai când fotografiile sunt imprimate una câte una. Apăsați  sau  pentru a alege numărul de copii (maxim 99), apoi apăsați  pentru a selecta și a reveni la meniul precedent.
Imprimare chenar	Această opțiune este enumerată numai dacă este acceptată de imprimantă. Evidențiați Utiliz. setări imprimantă (utilizarea setărilor actuale ale imprimantei), Da (imprimare și chenare albe) sau Nu (fără chenare) și apăsați  pentru a selecta și a ieși în meniul precedent.
Imprimare dată	Evidențiați Utiliz. setări imprimantă (utilizați setările imprimantei curente), Da (imprimați datele și orele înregistrării pe fotografiile) sau Nu (fără dată) și apăsați  pentru a selecta și a ieși în meniul precedent.
Decupare	<p>Această opțiune este enumerată numai când fotografiile sunt imprimate una câte una pe o imprimantă care acceptă decuparea. Pentru a ieși fără a decupa, evidențiați Nu și apăsați . Pentru a decupa fotografia curentă, evidențiați Da și apăsați .</p> <p>Selectarea Da afișează dialogul din dreapta. Apăsați  sus pentru a mări dimensiunea decupării și jos pentru a o reduce. Poziționați decuparea utilizând selectorul multiplu și apăsați . Rețineți că este posibil să scadă calitatea imprimării dacă sunt imprimate decupări de mici dimensiuni în format mare.</p>

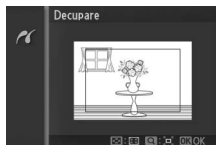

Crearea unei comenzi de imprimare DPOF: Setare imprimare

Opțiunea **Ordine imprimare DPOF** este utilizată pentru a crea „comenzi de imprimare” digitale pentru imprimante compatibile PictBridge și dispozitive care acceptă DPOF. Apăsăți butonul MENU, selectați **Ordine imprimare DPOF** în meniul redare și alegeți dintre următoarele opțiuni:

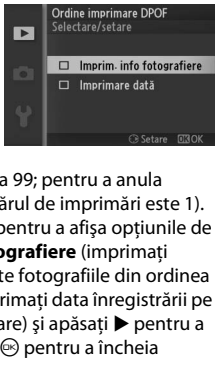

Selectare/ setare	Apăsăți ◀ sau ▶ sau rotiți selectorul multiplu pentru a evidenția fotografiile (☐ 95). Pentru a selecta fotografia curentă pentru imprimare, apăsăți ▲. Fotografia va fi marcată cu o pictogramă ☐ și numărul de imprimări va fi setat la 1; apăsăți ▲ sau ▼ pentru a specifica numărul de imprimări (până la 99; pentru a anula selecția fotografiei, apăsăți ▼ când numărul de imprimări este 1). Când selecția este completă, apăsăți Ⓜ pentru a afișa opțiunile de imprimare. Evidențiați Imprim. info fotografiere (imprimați viteza de declanșare și diafragma pe toate fotografiile din ordinea de imprimare) sau Imprimare dată (imprimați data înregistrării pe toate fotografiile din ordinea de imprimare) și apăsăți ▶ pentru a selecta sau anula selecția și apoi apăsăți Ⓜ pentru a încheia ordinea de imprimare.	
Resetare	Ștergeți toate fotografiile din ordinea de imprimare.	

☑ Setare imprimare (DPOF)

Opțiunile dată DPOF și informații fotografiere nu sunt acceptate când se imprimă direct prin conexiunea USB; pentru a imprima data înregistrării pe fotografiile din ordinea de imprimare curentă, utilizați opțiunea PictBridge **Imprimare dată** (☐ 91).

Opțiunea setare imprimare (DPOF) nu poate fi folosită dacă nu este suficient spațiu pe cardul de memorie pentru a stoca ordinea de imprimare. Pentru restricții privind tipurile de imagini care pot fi selectate pentru imprimare, consultați pagina 87.

Este posibil să nu fie imprimate corect comenzile de imprimare dacă imaginile sunt șterse utilizând un computer sau un alt dispozitiv după ce a fost creată comanda de imprimare.

Meniul redare

Pentru a afișa meniul redare, apăsați MENU și selectați tab-ul meniului redare (▶).



Buton MENU

Meniul redare conține următoarele opțiuni:

Opțiune	Descriere	Implicit	
Șterge	Ștergeți mai multe imagini.	—	69
Prezentare diapositive	Vizualizați filme și fotografiile în prezentare diapositive.	Tip imagine: Toate imaginile Scena selectată: Automat Interval între cadre: 5 s Timp redare film: Ca interval între cadre Audio: Melodie fundal 1	71
Rotire pe înălțime	Rotiți fotografiile „pe înalt” (orientare portret) pentru afișare în timpul redării.	Activat	96
Ordine imprimare DPOF	Creați „comenzi de imprimare digitală”.	—	92
Protejare	Protejați fotografiile împotriva ștergerii accidentale.	—	96
Evaluare	Evaluați fotografiile.	—	96



Opțiune	Descriere	Implicit	
D-Lighting	Luminați umbrele din fotografiile întunecate sau iluminate din spate, creând o copie retușată care este salvată separat de originalul nemodificat.	—	97
Redimensionare	Creați copii mici ale fotografiilor selectate.	Alegere dimensiune: 1,1 M	98
Decupare	Creați copii decupate ale fotografiilor selectate.	—	99
Editare film	Creați copii ale filmelor din care părțile nedorite au fost decupate.	—	100

Redare

Este posibil ca aparatul foto să nu poată afișa sau retușa imagini care au fost create sau editate cu alte dispozitive.

Calitate imagine

Copiile create după fotografiile JPEG sunt de aceeași calitate ca și originalul, în timp ce copiile create după fotografii NEF (RAW) sunt salvate ca imagini JPEG de calitate fină.



Selectarea imaginilor multiple

Alegerea opțiunilor enumerate mai jos afișează un dialog de selectare a imaginilor. Apăsați ◀ sau ▶ sau rotiți selectorul multiplu pentru a evidenția fotografiile (numai fotografiile la care se aplică operația sunt disponibile pentru selectare).

- **Șterge > Șterge imagini selectate** (📖 69)
- **Ordine imprimare DPOF > Selectare/setare** (📖 92)
- **Protejare > Selectare/setare** (📖 96)
- **Evaluare** (📖 96)
- **D-Lighting** (📖 97)
- **Redimensionare > Selectare imagini** (📖 98)
- **Decupare** (📖 99)
- **Editare film** (📖 100)



🔍 Examinarea fotografiilor

Fotografia evidențiată în momentul respectiv în afișajul de miniaturi poate fi examinată apăsând 📖 sus; fotografia va fi afișată în ecran întreg în timp ce butonul este apăsat.

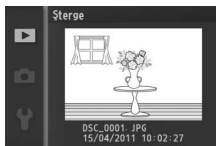

Rotire pe înălțime

Alegeți dacă rotiți „pe înalt” (orientare portret) imaginile pentru afișare în timpul redării. Rețineți că, deoarece aparatul foto este deja în orientarea adecvată în timpul fotografierii, imaginile nu sunt rotite automat în timpul examinării imaginii.

Activat	Imaginile „pe înalt” (orientare portret) sunt rotite automat pentru afișare pe monitorul aparatului foto. Fotografiile efectuate cu Dezactivat selectat pentru Rotire automată imagine (☐ 155) vor fi afișate în orientarea „pe lățime” (peisaj).
Dezactivat	Imaginile „pe înalt” (orientare portret) sunt afișate în orientarea „pe lățime” (peisaj).

Protejare

Protejați imaginile selectate de ștergerea accidentală. Rețineți că această opțiune NU protejează fișierele împotriva ștergerii atunci când cardul de memorie este formatat (☐ 149).

Selectare/setare	Apăsați ◀ sau ▶ sau rotiți selectorul multiplu pentru a evidenția fotografiile (☐ 95) și apăsați ▲ sau ▼ pentru a selecta sau a anula selecția. Apăsați ⊞ pentru a ieși când operația este realizată.
Resetare	Îndepărtați protecția de pe toate fotografiile.

Evaluare

Apăsați ◀ sau ▶ sau rotiți selectorul multiplu pentru a evidenția fotografiile (☐ 95) și apăsați ▲ sau ▼ pentru a alege o evaluare (☐ 70). Apăsați ⊞ pentru a ieși când operația este realizată.



D-Lighting

Aplicat imaginilor selectate, D-Lighting-ul creează copii care au fost procesate pentru a lumina umbrele. Utilizați pentru a retușa fotografiile întunecate sau cu lumină de fundal.

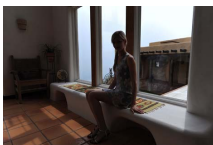

Înainte



După

Apăsați ◀ sau ▶ sau rotiți selectorul multiplu pentru a evidenția o imagine (95) și apăsați (OK) pentru a afișa opțiunile arătate în dreapta. Apăsați ▲ sau ▼ pentru a alege nivelul de corecție efectuat (efectul poate fi vizualizat pe afișaj; țineți ☒ sus pentru a mări) și apăsați (OK) pentru a crea o copie retușată.

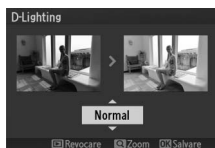

D-Lighting

În copiile create cu **D-Lighting** poate apărea zgomot (pixeli luminoși repartizați aleatoriu, ceață sau linii). Este posibil ca pe unele subiecte să fie vizibile umbre inegale.

Dimensiune imagine

Copiile create după fotografiile JPEG sunt de aceeași dimensiune ca și originalul, în timp ce copiile create după fotografiile NEF (RAW) sunt salvate ca imagini JPEG cu o dimensiune de 3.872 × 2.592.



Redimensionare

Creați copii mici ale fotografiilor selectate.

Selectați **Alegere dimensiune** și alegeți o dimensiune dintre **1,1 M** (1.280 × 856 pixeli), **0,6 M** (960 × 640 pixeli) și **0,3 M** (640 × 424 pixeli) și apoi alegeți **Selectare imagini**. Apăsăți ◀ sau ▶ sau rotiți

selectorul multiplu pentru a evidenția fotografiile (📖 95) și apăsăți ▲ sau ▼ pentru a selecta sau a anula selecția. Când selecția este încheiată, apăsăți ⏹ pentru a afișa un dialog de confirmare și selectați **Da** pentru a salva copiile redimensionate.



Copii redimensionate

Zoom-ul redare poate să nu fie disponibil pentru copiile redimensionate.



Decupare

Creați o copie decupată a fotografiilor selectate. Apăsați ◀ sau ▶ sau rotiți selectorul multiplu pentru a evidenția o fotografie (📖 95) și apăsați OK pentru a afișa imaginea cu decuparea implicită afișată în galben. Utilizați comenzile de mai jos pentru a alege o decupare și a salva copia.

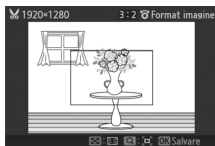

Pentru	Utilizare	Descriere
Alegeți dimensiunea		Apăsați sus sau jos pentru a alege dimensiunea decupată.
Alegeți formatul imaginii		Rotiți selectorul multiplu pentru a alege dintre formatele imaginii de 3 : 2, 4 : 3, 1 : 1 și 16 : 9.
Poziționați decuparea		Apăsați ▲, ▶, ▼ sau ◀ pentru a poziționa decuparea. Apăsați și țineți apăsat pentru a decupa rapid în poziția dorită.
Creare copii		Salvați decuparea curentă ca un fișier separat.

Copii decupate

Zoom-ul redare poate să nu fie disponibil pentru copiile redimensionate. Dimensiunea copiei variază în funcție de dimensiunea decupării și de formatul imaginii și apare în partea superioară stângă în afișajul decupării.

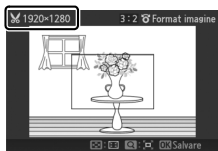

Editare film

Tăiați părți filmate din filme pentru a crea copii editate.

1 Selectați **Alegere punct început** sau **Alegere punct sfârșit**.

Alegeți dintre următoarele opțiuni:

- **Alegere punct început:** Tăiați filmarea de la început.
- **Alegere punct sfârșit:** Tăiați filmarea de la sfârșit.

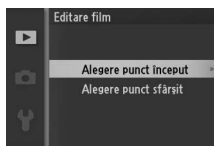

2 Selectați un film.

Apăsați ◀ sau ▶ sau rotiți selectorul multiplu pentru a evidenția un film (📖 95) și apăsați ⏹ pentru a selecta.

3 Întrerupeți redarea filmului la cadrul de început sau de sfârșit.

Redați filmul, apăsând ⏹ pentru a începe și a relua redarea și ▼ pentru a întrerupe (📖 42; primul cadru este indicat de o pictogramă ⏮ pe afișaj, ultimul cadru de ⏭). Întrerupeți redarea când ajungeți la cadrul care va deveni noul cadru de început sau de sfârșit.



4 Ștergeți cadrele nedorite.

Apăsați ▲ pentru a șterge toate cadrele înainte de (**Alegere punct început**) sau după (**Alegere punct sfârșit**) cadrul curent.

5 Salvați copia.

Evidențiați **Da** și apăsați ⏹ pentru a salva copia editată. Dacă este necesar, copia poate fi decupată conform descrierii de mai sus pentru a îndepărta lungimea de film suplimentară. Copiile editate sunt indicate de o pictogramă 📄 în redarea cadru întreg.



Decuparea filmelor

Filmele trebuie să aibă o lungime de cel puțin două secunde. Dacă o copie nu poate fi creată la poziția cadrului curent, poziția curentă va fi afișată în roșu în pasul 4 și nicio copie nu va fi creată. Copia nu va fi salvată dacă nu este suficient spațiu disponibil pe cardul de memorie.

Pentru a împiedica aparatul foto de a se opri pe neașteptate, utilizați un acumulator complet încărcat când editați filme.





Meniul fotografier

Pentru a afișa meniul fotografier, apăsați MENU și selectați tab-ul meniul fotografier (📷, 📷, 📷 sau 📷).



Buton MENU

Meniul fotografier conține următoarele opțiuni:

Opțiune	Descriere	Implicit	📖
Resetare opțiuni foto	Resetați opțiunile de fotografier la valorile implicite.	—	105
Mod expunere	Alegeți modul în care aparatul foto setează viteza de declanșare și diafragma.	📷* Selector automat scene	106
Calitate imagine	Alegeți un format de fișier și un nivel de compresie.	JPEG normal	114
Dimensiune imagine	Alegeți o dimensiune pentru noile fotografii.	3872×2592	114
Continuu	Faceți fotografii una câte una sau în serie.	Cadru unic	26
Cadență cadre	Alegeți o cadență a cadrelor pentru filmele în redare încetinită (📺 40).	400 fps	116
Setări film	Alegeți dimensiunea cadrelor și cadența cadrelor pentru filmele HD (📺 37).	1080/60i	116
Măsurare	Alegeți modul în care aparatul foto măsoară expunerea.	Matrice	117



Opțiune	Descriere	Implicit	
Balans de alb	Reglați setările pentru diferite tipuri de iluminare.	Automat	119
Sensibilitate ISO	Controlați sensibilitatea aparatului foto la lumină.	Auto (100-3200)	124
Picture Control	Alegeți modul în care aparatul foto procesează fotografiile.	Standard	125
Picture Control person.	Creați opțiuni personalizate Picture Control.	—	129
Spațiu culoare	Alegeți un spațiu culoare pentru noile fotografii.	sRGB	131
D-Lighting activ	Evitați pierderea detaliilor în zone luminoase și umbre.	Activat	132
RZ expunere lungă	Reduceți zgomotul în expunerile lungi.	Dezactivat	133
Reduc. zgomot ISO mare	Reduceți zgomotul la sensibilități ISO mari.	Activat	133
Apariție/dispariție	Faceți filme HD cu efecte de apariție/dispariție.	Fără	133
Opțiuni sunet film	Alegeți opțiunile de înregistrare a sunetului.	Microfon: Sensibilit. automată (A) Reducere zgomot vânt: Activat	134
Fot. cu temporiz. interval	Faceți fotografii la un interval preselectat.	00:01'00", 001	135
Reducere vibrație	Reglați setările pentru obiective cu reducerea vibrațiilor.	Activ/Activat ¹	136
Mod focalizare	Alegeți modul în care aparatul foto focalizează.	Consultați pagina 137	137
Mod zonă AF	Alegeți cum este selectată zona de focalizare.	Zonă automată ²	142



Opțiune	Descriere	Implicit	
AF prioritate față	Porniți sau opriți AF prioritate față.	Activat ³	145
Asistență AF încorporată	Controlați dispozitivul de iluminare asistență AF încorporat.	Activat	145
Compensare bliț	Controlați puterea blițului.	0,0	146

1 Variază în funcție de obiectiv ( 136).

2 Aparatul foto focalizează pe subiectul din centrul cadrului când este selectat **10 fps** pentru **Electronic (Rapid)** sau **Redare încetinită** este selectat pentru tipul filmului.

3 Detectarea feței nu este disponibilă când **10 fps** este selectat pentru **Electronic (Rapid)** sau **Redare încetinită** este selectat ca tip de film.

Resetare opțiuni foto

Selecționați **Da** pentru a reseta opțiunile din meniul de fotografiere și alte setări de fotografiere la valorile implicite ( 103).



Mod expunere

Opțiunile din meniul mod expunere oferă diverse grade de control asupra vitezei de declanșare și diafragmei.

 Selector automat scene	Un mod automat, „încadrează și fotografiază”, în care aparatul foto nu alege numai viteza de declanșare și diafragma, ci reglează și alte setări pentru a se potrivi subiectului (□ 21).
P Moduri autom. program.	Aparatul foto setează viteza de declanșare și diafragma pentru expunerea optimă (□ 108).
S Prioritate declanșare aut.	Alegeți viteza de declanșare; aparatul foto selectează o diafragmă pentru rezultate optime (□ 109).
A Prioritate diafragmă aut.	Alegeți diafragma; aparatul foto selectează o viteză de declanșare pentru rezultate optime (□ 110).
M Manual	Controlați atât viteza de declanșare, cât și diafragma (□ 111). Setări viteza de declanșare la „Bulb” sau „Timp” pentru expuneri îndelungate.

Sensibilitate ISO (modurile P, S, A și M)

Când este selectată o opțiune „automată” pentru **Sensibilitate ISO**, aparatul foto va regla automat sensibilitatea în limitele selectate dacă expunerea optimă nu poate fi realizată la viteza de declanșare sau diafragma selectată.



Viteza de declanșare și diafragma

Aceași expunere se poate realiza cu diferite combinații ale vitezei de declanșare și diafragmei. Vitezele mari de declanșare și diafragmele deschise îngheață obiectele în mișcare și atenuează detaliile de fundal, în timp ce vitezele mici de declanșare și diafragmele închise estompează obiectele în mișcare și scot în evidență detaliile de fundal.



Viteză mare de declanșare ($1/1.600$ s)

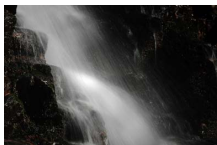

Viteză mică de declanșare (1 s)



Diafragma deschisă (f/5.6)



Diafragma închisă (f/16)
(Rețineți, cu cât este mai mare
apertura relativă (numărul f/), cu atât
este mai închisă diafragma.)



P Mod program

În acest mod, aparatul foto reglează automat viteza de declanșare și diafragma pentru expunere optimă în majoritatea situațiilor. Acest mod este recomandat pentru instantanee și alte situații în care doriți să lăsați aparatul foto să controleze viteza de declanșare și diafragma.

1 Alegeți o combinație de viteză de declanșare și diafragmă.

Cu toate că viteza de declanșare și diafragma alese de aparatul foto vor produce rezultate optime, puteți, de asemenea, să alegeți dintre alte combinații care vor produce aceeași expunere („program flexibil”). Apăsați  sus pentru diafragme deschise (apertură relativă (număr f/) mică) care estompează detaliile de fundal sau viteze de declanșare mari, care „îngheață” mișcarea. Apăsați jos pentru diafragme închise (aperturi relative (numere f/) mari) care măresc profunzimea de câmp sau viteze de declanșare mici care estompează mișcarea. * este afișat în timp ce programul flexibil este aplicat.

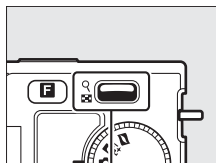

Control 

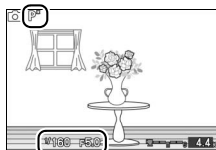

2 Încadrați o fotografie, focalizați și fotografiați.

Restabilirea setărilor de viteză de declanșare și diafragmă implicite

Pentru a restabili setările de viteză de declanșare și diafragmă implicite, apăsați  sus sau jos până când * nu mai este afișat, alegeți un alt mod, rotiți selectorul de moduri sau opriți aparatul foto. Viteza de declanșare și diafragma implicite sunt restabilite automat când aparatul foto intră în modul standby.



S Prioritate de timp

În modul prioritate de timp automată, puteți alege viteza de declanșare în timp ce aparatul foto selectează automat diafragma ce va produce expunerea optimă. Utilizați viteze mici de declanșare pentru a sugera mișcarea estompând subiectele în mișcare, viteze mari de declanșare pentru a „îngheța” mișcarea.



Viteză mare de declanșare ($1/1.600$ s)

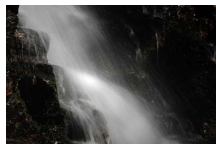

Viteză mică de declanșare (1 s)

1 Alegeți o viteză de declanșare.

Apăsați  în sus pentru viteze de declanșare mai mari, în jos pentru viteze de declanșare mai mici. Alegeți dintre valori cuprinse între 30 s și $1/16.000$ s.

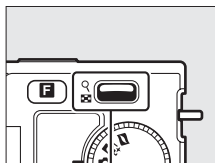

Control 

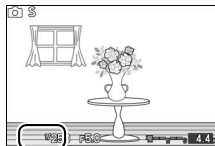

2 Încadrați o fotografie, focalizați și fotografiați.



A Prioritate de diafragmă

În modul prioritate diafragmă aut., puteți alege diafragma în timp ce aparatul foto selectează automat viteza de declanșare ce va produce expunerea optimă. Diafragmele deschise (aperturi relative (numere f/) mici) reduc profunzimea câmpului, estompând obiectele din spatele și din fața subiectului principal. Diafragmele închise (aperturi relative (numere f/) mari) cresc profunzimea câmpului, reliefând detalii din fundal și din față. Profunzimile de câmp reduse sunt folosite în general în portrete pentru a estompa detaliile din fundal, profunzimile de câmp mari în fotografiile peisaj pentru a aduce fața și fundalul în focalizare.



Diafragmă deschisă (f/5.6)



Diafragmă închisă (f/16)

1 Alegeți o diafragmă.

Apăsați  sus pentru diafragme mai închise (aperturi relative (numere f/) mai mari), jos pentru diafragme mai deschise (aperturi relative (numere f/) mai mici). Valorile minime și maxime depind de obiectivul folosit în momentul respectiv.

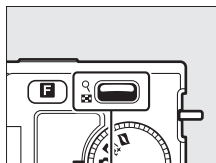

Control 

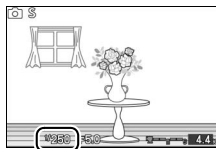

2 Încadrați o fotografie, focalizați și fotografiați.

În modul de expunere manual, controlați atât viteza de declanșare, cât și diafragma.

1 Alegeți viteza de declanșare și diafragma.

Reglați viteza de declanșare și diafragma cu referire la indicatorul de expunere (a se vedea mai jos). Viteza de declanșare este setată apăsând  în sus pentru viteze mai mari și în jos pentru viteze mai mici: alegeți dintre valorile cuprinse între 30 s și $1/16.000$ s sau selectați „Bulb” sau „Timp” pentru a ține declanșatorul deschis o perioadă nedefinită pentru o expunere îndelungată. Diafragma este selectată rotind selectorul multiplu în sensul acelor de ceasornic pentru diafragme mai închise (aperturi relative (numere f/) mai mari) și în sens invers acelor de ceasornic pentru diafragme mai deschise (aperturi relative (numere f/) mai mici): alegeți dintre valori cuprinse între minim și maxim pentru obiectiv.

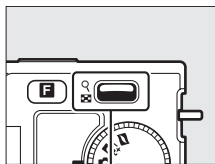

Control 

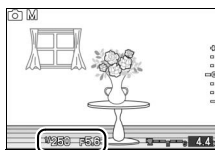

2 Încadrați o fotografie, focalizați și fotografiați.

Indicatorul de expunere

Când sunt selectate viteze de declanșare diferite de „Bulb” sau „Timp”, indicatorul de expunere arată dacă fotografia ar fi sub- sau supraexpusă la setările curente.

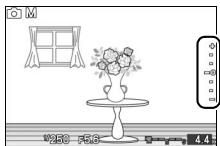

Expunere optimă	Subexpus cu $1/3$ EV	Supraexpus cu peste 2 EV
+	+	+
·	·	·
·	·	·
-0	=0	0
·	·	·
·	·	·
-	-	-



■ Expunerile lungi (doar în modul expunere manuală)

Selectați următoarele viteze de declanșare pentru expunerile lungi ale luminilor în mișcare, stelelor, peisajelor de noapte sau focurilor de artificii.

- **Bulb:** Declanșatorul rămâne deschis în timp ce butonul de declanșare este menținut apăsat. Pentru a preveni lipsa clarității, utilizați un trepied.
- **Timp:** Necesită o telecomandă opțională ML-L3 (☞ 158). Porniți expunerea apăsând butonul de declanșare ML-L3. Declanșatorul rămâne deschis până când butonul este apăsat a doua oară.





1 Pregătiți aparatul foto.

Montați aparatul foto pe un trepied sau plasați-l pe o suprafață stabilă, netedă. Pentru a evita epuizarea bateriei înainte de încheierea expunerii, folosiți un acumulator EN-EL20 complet încărcat sau un adaptor de curent alternativ EH-5b opțional și un conector de alimentare EP-5C. Rețineți că zgomotul (puncte luminoase, pixeli luminoși dispuși aleatoriu sau ceață) poate fi prezent la expunerile lungi; înainte de a fotografia, alegeți **Activat** pentru **RZ expunere lungă** în meniul fotografierie (☞ 133).



2 Alegeți o viteză de declanșare.

Apăsați  jos până când este selectat „Bulb” pentru viteza de declanșare. Pentru o viteză de declanșare „Time (Timp)”, selectați un mod telecomandă ( 53) după alegerea vitezei de declanșare.

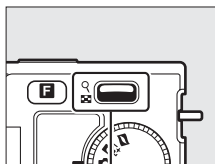

Control 

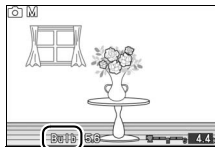

3 Deschideți declanșatorul.

Bulb: După focalizare, apăsați butonul de declanșare până la capăt. Țineți apăsat butonul de declanșare până ce expunerea este finalizată.

Timp: Apăsați butonul de declanșare ML-L3 până la capăt. Declanșatorul se va deschide imediat sau după un interval de două secunde.

4 Închideți declanșatorul.

Bulb: Luați degetul de pe butonul de declanșare.

Timp: Apăsați butonul de declanșare al ML-L3 până la capăt.

Fotografierea se termină automat după două minute. Rețineți că uneori poate fi necesar să înregistrați expuneri lungi.





Calitate imagine

Alegeți un format de fișier și un nivel de compresie pentru fotografiile făcute în modurile imagine statică și Selectare inteligentă fotografie.

Opțiune	Tip fișier	Descriere
NEF (RAW)	NEF	Datele brute pe 12 biți compresate de la senzorul de imagine sunt salvate direct pe cardul de memorie. Balansul de alb, contrastul și alte setări pot fi reglate pe un computer după fotografiere.
JPEG fin	JPEG	Înregistrați imagini JPEG la un nivel de compresie de aproximativ 1 : 4 (calitate fină).
JPEG normal		Înregistrați imagini JPEG la un nivel de compresie de aproximativ 1 : 8 (calitate normală).
JPEG bază		Înregistrați imagini JPEG la un nivel de compresie de aproximativ 1 : 16 (calitate de bază).
NEF (RAW) + JPEG fin	NEF/ JPEG	Sunt înregistrate două imagini: o imagine NEF (RAW) și o imagine JPEG de calitate fină.

Dimensiune imagine

Alegeți dimensiunea fotografiilor făcute în modurile imagine statică și Selectare inteligentă fotografie.

Opțiune	Dimensiune (pixeli)	Aproximați dimensiunea de imprimare la 300 dpi (cm) *
 3872x2592	3.872 × 2.592	32,8 × 21,9
 2896x1944	2.896 × 1.944	24,5 × 16,5
 1936x1296	1.936 × 1.296	16,4 × 11

*Dimensiunea de imprimare în inci este egală cu dimensiunea imaginii în pixeli împărțită la rezoluția imprimantei în puncte pe inci (1 inch=aproximativ 2,54 cm).



NEF (RAW)/NEF (RAW) + JPEG

Opțiunea selectată pentru formatul imaginii nu va afecta dimensiunea imaginilor NEF (RAW). Imaginile NEF (RAW) pot fi vizualizate pe aparatul foto sau utilizând un software precum Capture NX 2 (disponibil separat; 158) sau ViewNX 2 (furnizat).

Atunci când fotografiile făcute la NEF (RAW) + JPEG sunt vizualizate pe aparatul foto, va fi afișată numai imaginea JPEG. Când fotografiile făcute la aceste setări sunt șterse, atât imaginile NEF, cât și cele JPEG vor fi șterse.

Nume fișiere

Fotografiile și filmele sunt stocate ca fișiere imagine cu nume sub forma „xxx_nnnn.yyy,” unde xxx este fie NMS (Instantanee în mișcare), fie DSC (alte fotografii și filme), nnnn un număr format din patru cifre între 0001 și 9999 atribuit automat în ordine ascendentă de către aparatul foto și yyy una dintre următoarele trei extensii cu litere: „NEF” pentru imagini NEF (RAW), „JPG” pentru imagini JPEG sau „MOV” pentru filme. Fișierele NEF și JPEG înregistrate la setări NEF (RAW) +JPEG au aceleași nume de fișiere, dar extensii diferite. Copiile decupate create cu **Editare film** (100) au nume de fișiere care încep cu „DSC_”; copiile create cu alte opțiuni de retușare din meniul redare au nume de fișiere care încep cu „CSC” (de ex., „CSC_0001.JPG”). Imaginile înregistrate cu **Adobe RGB** selectat pentru **Spațiu culoare** (131) au nume care încep cu o liniuță jos (de ex., „_DSC0001.JPG”).

Calitate și dimensiune imagine

Împreună, calitatea și dimensiunea imaginii determină cât spațiu ocupă fiecare fotografie pe cardul de memorie. Imaginile mai mari, de calitate mai înaltă pot fi imprimate în formate mai mari, dar necesită și mai mult spațiu, însemnând că mai puține astfel de imagini pot fi stocate pe cardul de memorie (169).



Cadență cadre

Alegeți o cadență a cadrelor pentru filmele în redare încetinită (☐ 40). Cu cât este mai rapidă cadența cadrelor, cu atât este mai mică dimensiunea cadrului.

Opțiune	Dimensiune cadru (pixeli)	Rată biți (aprox.)	Lungime maximă (fotografiere)	Lungime maximă (redare)*
400 fps	640 × 240	1,8 Mbps	5 secunde	1 minut 6 secunde
1.200 fps	320 × 120	0,6 Mbps	5 secunde	3 minute 20 secunde



* Toate cifrele sunt aproximative. Filmele în redare încetinită vor fi redade într-o perioadă de aproximativ 13,2 (400 fps) sau 40 (1.200 fps) ori timpul de înregistrare.

Consultați de asemenea

Pentru informații despre lungimea totală a filmelor care pot fi stocate pe cardul de memorie, consultați pagina 169.

Setări film

Alegeți o dimensiune de cadru și o cadență a cadrelor pentru filmele HD (☐ 37).

Opțiune	Dimensiune cadru (pixeli)	Viteză de înregistrare	Rată biți (aprox.)	Lungime maximă
 1080/60i	1.920 × 1.080	59,94 fields/s*	24 Mbps	20 minute
 1080/30p	1.920 × 1.080	29,97 fps	24 Mbps	20 minute
 720/60p	1.280 × 720	59,94 fps	16 Mbps	29 minute

* leșirea senzorului este de aproximativ 60 fps.

Dimensiune cadru fotografie

Fotografiile făcute prin apăsarea butonului de declanșare până la capăt în timpul înregistrării unui film (☐ 39) au un format imagine de 16:9. Dimensiunea cadrului variază în funcție de opțiunea selectată pentru **Setări film**:

- **1080/60i**: 3.840 × 2.160
- **1080/30p**: 1.920 × 1.080
- **720/60p**: 1.280 × 720





Consultați de asemenea

Pentru informații despre lungimea totală a filmelor care pot fi stocate pe cardul de memorie, consultați pagina 169.



Măsurare

Alegeți modul în care aparatul foto va seta expunerea. Indiferent de opțiunea selectată, măsurarea este reglată automat pentru a se potrivi cu scena atunci când este selectat  **Selector automat scene** pentru **Mod expunere**.

 Matrice	Aparatul foto măsoară o zonă largă a cadrului și reglează contrastul (distribuția nuanțelor), culoarea, compoziția și distanța față de subiect, producând rezultate naturale în majoritatea situațiilor.
 Central- evaluativ	Aparatul foto măsoară întregul cadru, dar atribuie cea mai mare pondere zonei centrale. Aceasta este măsurarea clasică pentru portrete și este recomandată dacă folosiți filtre cu un factor de expunere (factor de filtru) de peste 1×.
 În spot	Aparatul foto măsoară zona de focalizare curentă; utilizați pentru a măsura subiectele care nu sunt în centru (dacă este selectat Zonă automată pentru Mod zonă AF conform descrierii de la pagina 142, aparatul foto va măsura zona focalizare centrală, pe când în timpul AF prioritate față, aparatul foto va măsura zona focalizată cea mai aproape de centrul feței selectate;  23). Măsurarea spot asigură faptul că subiectul va fi corect expus, chiar și când este încadrat pe un fundal care este mult mai luminos sau mai întunecat.



Blocare expunere automată

Blocarea expunerii este utilizată pentru a recompune fotografii după măsurarea expunerii. Este cât mai eficientă când este utilizată cu măsurarea central-evaluativă sau măsurarea spot (117) pentru a încadra subiecte în afara centrului care sunt mult mai luminoase sau mai întunecate decât împrejurimile sau pentru a optimiza expunerea pentru un alt obiect decât subiectul principal.

1 Măsurați expunerea.

Poziționați subiectul în centrul cadrului și apăsați butonul de declanșare la jumătate pentru a măsura expunerea. Verificați dacă zona de focalizare este afișată în verde.

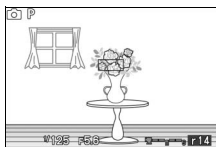

2 Blocați expunerea.

Cu butonul de declanșare apăsat la jumătate și subiectul poziționat în zona de focalizare, apăsați ▲ (AE-L) pentru a bloca expunerea. În timp ce blocarea expunerii este activă, va fi afișat un indicator AE-L. Expunerea va rămâne blocată în timp ce ▲ (AE-L) este apăsat, chiar dacă mai târziu luați degetul de pe butonul de declanșare.

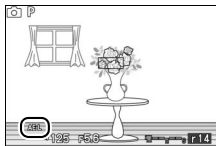

Consultați de asemenea







Pentru informații despre schimbarea rolului butonului ▲ (AE-L), consultați pagina 152.

3 Recompuneți fotografia.

Menținând butonul ▲ (AE-L) apăsat, recompuneți fotografia și fotografiați. Opțiunea selectată pentru **Măsurare** nu poate fi schimbată în timp ce blocarea expunerii este activă.

Balans de alb

Balansul de alb asigură că nu sunt afectate culorile de culoarea sursei de lumină. Balansul de alb automat este recomandat pentru majoritatea surselor de lumină, dar pot fi selectate și alte valori dacă este necesar, în funcție de tipul de sursă. Indiferent de opțiunea selectată, balansul de alb este reglat automat pentru a se potrivi scenei când este selectat  **Selector automat scene** pentru **Mod expunere**.

AUTO Automat	Ajustare automată a balansului de alb. Recomandată în majoritatea situațiilor.
 Incandescent	Utilizați în condiții de iluminare incandescentă.
 Fluorescent	Utilizați cu lumină fluorescentă cu alb rece.
 Lumină solară directă	Utilizați cu subiecți luminați de lumina directă a soarelui.
 Bliț	Utilizați cu blițul încorporat.
 Nori	Utilizați la lumina zilei, în condiții de cer noros.
 Umbră	Utilizați la lumina zilei cu subiecți în umbră.
PRE Presetat manual	Măsurați balansul de alb (☐ 121).



Reglaj fin balans de alb

Alte opțiuni decât **Presetat manual** pot fi reglate fin după cum urmează:

1 Afișați opțiunile de reglaj fin.

Evidențiați o altă opțiune decât **Presetat manual** și apăsați ► pentru a afișa opțiunile de reglaj fin arătate în dreapta.

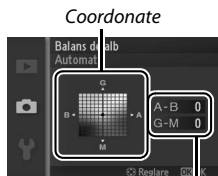

Reglare

2 Reglaj fin balans de alb.

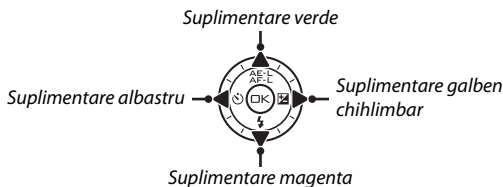

Utilizați selectorul multiplu pentru reglajul fin al balansului de alb.



Reglaj fin balans de alb

Colorile de pe axele reglajului fin sunt relative, nu absolute. De exemplu, mișcarea cursorului la **B** (albastru) când o setare „caldă”, precum  (incandescent) este selectată, va face fotografiile ușor „mai reci”, dar nu le va face chiar albastre.

3 Salvați modificările și ieșiți.

Apăsați . Va apărea un asterisc lângă pictograma balans de alb ( 4) în afișajul detaliat ( 5) pentru a arăta că balansul de alb a fost modificat de la valorile implicite.

Presetare manuală

Presetarea manuală este utilizată pentru a înregistra și a utiliza din memorie setările de balans de alb pentru fotografierea în condiții mixte de iluminare sau pentru a compensa sursele de lumină cu o nuanță puternică de culoare.

1 Iluminați un obiect de referință.

Amplasați un obiect gri neutru sau alb în lumina ce va fi utilizată în fotografia finală. Un panou standard gri poate fi utilizat pentru a mări precizia.

2 Selectați Presetat manual.

Evidențiați **Presetat manual** în meniul balans de alb și apăsați ►. Va fi afișat dialogul arătat la dreapta; evidențiați **Da** și apăsați  pentru a suprascrie valoarea existentă pentru balansul de alb presetat manual.

Va fi afișat mesajul arătat în dreapta.

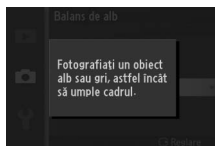
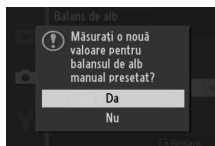

3 Măsurați balansul de alb.

Când aparatul foto este gata să măsoare balansul de alb, un PRE intermitent va fi afișat. Înainte ca indicatorul să se oprească din clipit, încadrați obiectul de referință astfel încât să umple afișajul și apoi apăsați până la capăt butonul de declanșare. Nu va fi înregistrată nicio fotografie; balansul de alb poate fi măsurat cu precizie chiar și când aparatul foto nu este focalizat.



4 Verificați rezultatele.

Dacă aparatul foto a putut măsura o valoare pentru balansul de alb, va fi afișat mesajul indicat la dreapta. Apăsați la jumătate butonul de declanșare pentru a reveni imediat la modul fotografierie.

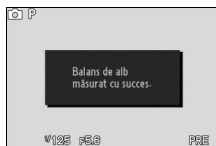

Dacă iluminarea este prea întunecată sau prea luminoasă, este posibil ca aparatul foto să nu fie capabil să măsoare balansul de alb. Va fi afișat mesajul din dreapta. Reveniți la pasul 3 și măsurați din nou balansul de alb.

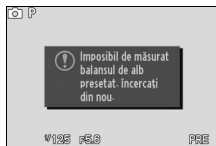

Oprire automată



Măsurarea balansului de alb se va încheia fără să fie obținută o nouă valoare dacă nu sunt efectuate operații în perioada selectată pentru **Oprire automată** în meniul fotografieri (☐ 151; valoarea implicită este 30 s).

Presetarea balansului de alb

Aparatul foto poate înregistra doar o singură valoare pentru balansul de alb presetat la un moment dat; valoarea existentă va fi înlocuită când este măsurată o nouă valoare. Rețineți că expunerea este mărită automat cu 1 EV când se măsoară balansul de alb; dacă este selectat **M Manual** pentru **Mod expunere**, reglați expunerea pentru ca indicatorul de expunere să arate ± 0 (☐ 111).

Temperatură culoare

Culoarea percepută a sursei de lumină variază în funcție de vizor și de alte condiții. Temperatura de culoare este o măsură obiectivă a culorii unei surse de lumină, definită prin referința la temperatura la care obiectul ar trebui încălzit pentru a radia lumina pe aceleași lungimi de undă. În timp ce sursele de lumină cu o temperatură a culorii în jurul a 5.000-5.500 K apar albe, sursele de lumină cu o temperatură a culorii mai joasă, cum sunt becurile cu lumină incandescentă, apar ușor galbene sau roșii. Sursele de lumină cu o temperatură a culorii mai ridicată apar cu o nuanță de albastru. Opțiunile de balans de alb ale aparatului foto sunt adaptate la următoarele temperaturi ale culorii:

- | | |
|---|--|
| • Lămpi cu vapori de sodiu: 2.700 K | • ☀ (lumină solară directă): 5.200 K |
| •  (incandescent)/ | • ⚡ (bliț): 5.400 K |
| • Fluorescent cu alb cald: 3.000 K | • ☁ (nori): 6.000 K |
| • Alb fluorescent: 3.700 K | • Fluorescent de tipul luminii zilei: 6.500 K |
| •  Fluorescent cu alb rece: 4.200 K | • Lămpi cu vapori de mercur: 7.200 K |
| • Fluorescent de tip alb diurn: 5.000 K | • 🏠 (umbră): 8.000 K |



Sensibilitate ISO

„Sensibilitatea ISO” este echivalentul digital al sensibilității filmului analogic. Cu cât este mai mare sensibilitatea, cu atât este mai scăzută lumina necesară pentru a face o expunere, permițând viteze de declanșare mai mari sau diafragme mai închise, dar este mai probabil ca imaginea să fie afectată de „zgomot” sub formă de pixeli luminoși dispuși aleatoriu, ceață sau linii. Este foarte probabil să apară zgomot la setarea la sensibilitate **Înaltă 1** (echivalent cu ISO 6400).

A3200 Auto (100–3200)	Aparatul foto reglează sensibilitatea ISO ca răspuns la condițiile de iluminare. Sensibilitatea ISO este reglată în limitele date în paranteze; alegeți limite mai largi pentru sensibilitate mărită când iluminarea este slabă și limite mai reduse pentru a reduce zgomotul.
A800 Auto (100–800)	
A400 Auto (100–400)	
100, 200, 400, 800, 1600, 3200, Înaltă 1	Sensibilitatea ISO este fixată la valoarea selectată.





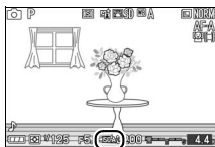

Auto (100–3200)/Auto (100–800) /Auto (100–400)

ISO-A apare în partea de jos a afișajului când controlul sensibilității ISO este activ.



Picture Control



Alegeți modul în care aparatul foto procesează fotografiile. Indiferent de opțiunea selectată, aparatul foto alege automat opțiunile Picture Control pentru a se potrivi scenei când este selectat  **Selector automat scene** pentru **Mod expunere**.

 Standard	Procesare standard pentru rezultate echilibrate. Recomandată în majoritatea situațiilor.
 Neutru	Procesare minimă pentru rezultate naturale. Alegeți pentru fotografiile ce vor fi considerabil procesate sau retușate ulterior.
 Intens	Fotografiile sunt îmbunătățite pentru a da un efect de intensitate, de fotocopiere. Alegeți pentru fotografii ce pun accent pe culori primare.
 Monocrom	Efectuați fotografii monocromatice.
 Portret	Procesați portrete pentru textura naturală și o senzație de netezire.
 Peisaj	Realizați fotografii vibrante ale peisajelor și peisajelor urbane.

Modificarea opțiunilor Picture Control

Opțiunile Picture Control existente presetate și personalizate ( 129) pot fi modificate pentru a fi potrivite pentru scena sau pentru scopul dvs. creativ.

1 Afișați opțiunile.

Evidențiați un element în meniul Picture Control și apăsați  pentru a afișa setările Picture Control ( 127; setările disponibile cu opțiunile personalizate Picture Control sunt aceleași cu comenzile presetate pe care se bazează). Pentru a utiliza o opțiune Picture Control nemodificată, evidențiați-o și apăsați .

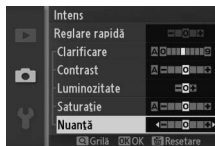

2 Ajustați setările.

Apăsăți ▲ sau ▼ pentru a evidenția setarea dorită și apăsați ◀ sau ▶ pentru a alege o valoare. Repetați acest pas până când vor fi reglate toate setările sau selectați **Reglare rapidă** (☰ 127) pentru a alege o combinație presetată de setări. Setările implicite pot fi restabilite prin apăsarea butonului ⏮.



3 Salvați modificările și ieșiți.

Apăsăți (OK).

🔍 Opțiuni Picture Control presetate versus opțiuni Picture Control personalizate

Opțiunile Picture Control furnizate cu aparatul foto sunt menționate ca *Picture Control presetat*. *Picture Control personalizate* sunt create prin modificări ale opțiunilor Picture Control existente folosind opțiunea **Picture Control person.** din meniul fotografierii (☰ 129). Dacă doriți, opțiunile Picture Control personalizate pot fi salvate pe un card de memorie și copiate pe alte aparate foto Nikon 1 J1 sau încărcate în software-ul compatibil (☰ 130).

🔍 Opțiuni Picture Control modificate

Opțiunile Picture Control care au fost modificate față de setările implicite sunt indicate de asteriscuri („*”) lângă numele opțiunii Picture Control și pictograma din meniul Picture Control și pictograma din pictograma Picture Control (☰ 4) din afișajul detaliat (☰ 5).



■ Setări Picture Control

	Reglare rapidă	Alegeți dintre opțiuni de la -2 și +2 pentru a reduce sau a exagera efectul opțiunilor Picture Control selectate (rețineți că aceasta reinițializează toate reglajele manuale). De exemplu, alegerea valorilor pozitive pentru Intens face fotografiile mai intense. Nu este disponibil cu Neutru , Monocrom sau opțiuni Picture Control personalizate.
Reglări manuale (toate opțiunile Picture Control)	Clarificare	Controlați claritatea conturilor. Selectați A pentru a regla automat claritatea în funcție de tipul de scenă sau alegeți din valorile cuprinse între 0 (fără clarificare) și 9 (cea mai ridicată valoare, cel mai mare nivel de clarificare).
	Contrast	Selectați A pentru a regla contrastul în mod automat conform tipului de scenă sau alegeți dintre valorile cuprinse între -3 și +3 (valorile mai scăzute preîntâmpină „pierderea” detaliilor în zonele luminoase ale portretelor realizate în lumina directă a soarelui, iar valorile mai ridicate păstrează detaliile în cazul peisajelor estompate și al altor subiecte cu un contrast scăzut).*
	Luminozitate	Alegeți -1 pentru luminozitate scăzută, +1 pentru luminozitate îmbunătățită. Nu afectează expunerea.*
Reglări manuale (numai non-monocrom)	Saturație	Controlați intensitatea culorilor. Selectați A pentru a regla saturația în mod automat conform cu tipul de scenă sau alegeți dintre valori între -3 și +3 (valorile mai scăzute reduc saturația și valorile mai ridicate o măresc).
	Nuanță	Alegeți valori negative (până la un minim de -3) pentru a face roșul mai mov, albastrul mai verde și verdele mai galben, valori pozitive (până la +3) pentru a face roșul mai portocaliu, verdele mai albastru și albastrul mai mov.
Reglări manuale (numai monocrom)	Efecte de filtru	Simulați efectul filtrelor color asupra fotografiilor monocrome. Alegeți dintre Off (Dezactivat) , galben, portocaliu, roșu și verde (☐ 128).
	Nuanțare	Alegeți nuanța folosită în fotografiile monocrome de la B&W (alb-negru), Sepia , Cyanotype (Cianotip) (monocrom cu nuanță albastră), Red (Roșu) , Yellow (Galben) , Green (Verde) , Blue Green (Verde albastru) , Blue (Albastru) , Purple Blue (Albastru purpuriu) și Red Purple (Purpuriu roșcat) (☐ 128).

* Nu este disponibil dacă D-Lighting activ (☐ 132) este activat; resetați dacă D-Lighting activ este activat după ce valoarea a fost schimbată.



✓ „A” (Automat)

Rezultatele pentru clarificarea automată, contrast și saturație variază în funcție de expunerea și poziționarea subiectului în cadru.

🔍 Matricea de Picture Control

Apăsând  sus în pasul 2 se afișează o matrice Picture Control care arată contrastul și saturația pentru opțiunea Picture Control selectată în legătură cu alte opțiuni Picture Control (numai contrastul este afișat când este selectat

Monocrom). Eliberați controlul  pentru a reveni la meniul Picture Control.

Pictogramele pentru opțiunile Picture Control ce utilizează contrastul și saturația automate sunt afișate în verde pe matricea Picture Control, iar liniile apar paralele cu axele matricei.

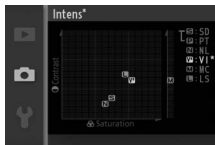

🔍 Setări anterioare

Linia de sub afișajul valorii din meniul setări al Picture Control indică valoarea anterioară a setării. Utilizați aceasta ca referință când reglați setările.

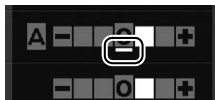



🔍 Efecte de filtru (numai monocrom)

Opțiunile din acest meniu simulează efectul filtrelor de culoare asupra fotografiilor monocrome. Sunt disponibile următoarele efecte filtru:

Y (galben)	Îmbunătățește contrastul. Poate fi utilizat pentru a reduce strălucirea cerului în fotografiile ale peisajelor. Portocaliul produce un contrast mai mare decât galbenul, iar roșul un contrast mai mare decât portocaliul.
O (portocaliu)	
R (roșu)	
G (verde)	Atenuază tonurile pielii. Poate fi utilizat pentru portrete.

Rețineți că efectele obținute cu **Efecte de filtru** sunt mai pronunțate decât cele produse de filtrele fizice de sticlă.

🔍 Nuanțare (doar Monocrom)

Apăsând  când este evidențiat **Nuanțare** va apărea afișajul opțiunilor de saturație. Apăsați  sau  pentru a regla saturația. Controlul saturației nu este disponibil când este selectat **B&W (Alb-negru)**.



Picture Control person.

Opțiunile Picture Control furnizate cu aparatul foto pot fi modificate și salvate ca opțiuni Picture Control personalizat.

Editare/salvare



Pentru a crea o opțiune personalizată Picture Control, selectați **Editare/salvare** și parcurgeți pașii de mai jos.

1 Selectați o opțiune Picture Control.

Evidențiați o opțiune Picture Control existentă și apăsați ► sau apăsați  pentru a trece la pasul 3 și a salva o copie a opțiunii Picture Control evidențiate fără altă modificare.



2 Editați opțiunea Picture Control selectată.

Consultați pagina 127 pentru informații suplimentare. Pentru a renunța la orice modificări și a porni din nou de la valorile implicite, apăsați butonul . Apăsați  atunci când setările sunt finalizate.



3 Salvați opțiunea Picture Control.

Evidențiați o destinație (de la C-1 la C-9) și apăsați  pentru a salva opțiunea Picture Control personalizat și a reveni la meniul de fotografiere.



Noua opțiune Picture Control va fi enumerată în meniul **Picture Control**.



Încărcare din/salvare pe card

Opțiunile Picture Control personalizate create utilizând Picture Control Utility disponibil cu ViewNX 2 sau software opțional, precum Capture NX 2, pot fi copiate pe un card de memorie și încărcate în aparatul foto sau opțiunile Picture Control personalizate create cu aparatul foto pot fi copiate pe cardul de memorie utilizat pe alte aparate foto Nikon 1 J1 și cu software compatibil și apoi șterse când nu mai sunt necesare.

Pentru a copia opțiuni Picture Control personalizate pe sau de pe un card de memorie sau pentru a șterge opțiunile Picture Control personalizate de pe cardul de memorie, selectați **Încărc. din/salv. pe card** în meniul **Picture Control person.** Vor fi afișate următoarele opțiuni:

Copiere în aparat foto	Copiați opțiunile Picture Control personalizate de pe cardul de memorie în opțiunile Picture Control personalizate C-1 până la C-9.
Ștergere de pe card	Ștergeți opțiunile Picture Control personalizate selectate de pe cardul de memorie. Dialogul de confirmare arătat în dreapta va fi afișat înainte de a șterge o opțiune Picture Control; pentru a șterge opțiunea Picture Control selectată, evidențiați Da și apăsați  .
Copiere pe card	Copiați o opțiune Picture Control personalizată (de la C-1 la C-9) într-o destinație selectată (de la 1 la 99) pe cardul de memorie.



Copiere pe card

Până la 99 de opțiuni Picture Control personalizate pot fi stocate pe cardul de memorie la un moment dat. Cardul de memorie poate fi utilizat doar pentru a stoca opțiuni Picture Control personalizate create de utilizator. Opțiunile Picture Control presetate furnizate cu aparatul foto nu pot fi copiate pe cardul de memorie sau șterse.

Picture Control person. > Ștergere

Opțiunea **Ștergere** din meniul **Picture Control person.** poate fi folosită pentru a șterge opțiunile Picture Control personalizate selectate când acestea nu mai sunt necesare.

Spațiu culoare

Spațiul de culoare stabilește paleta de culori disponibile pentru reproducerea culorii. Alegeți **sRGB** pentru fotografiile care vor fi utilizate „ca atare”, fără modificări suplimentare, și **Adobe RGB** pentru fotografiile care vor fi procesate extins sau retușate după ce părăsesc aparatul foto. Rețineți că indiferent de opțiunea selectată, este folosit sRGB pentru filme și Instantanee în mișcare și pentru fotografiile înregistrate în modul film.

Spațiu culoare

Spațiile de culoare definesc corespondența dintre culori și valorile numerice prin care sunt reprezentate într-un fișier de imagine digitală. Spațiul de culoare sRGB este utilizat pe scară largă, în vreme ce Adobe RGB este utilizat de obicei la tipărire și imprimare comercială. sRGB este recomandat atunci când se efectuează fotografiile ce vor fi imprimate fără modificări sau vor fi vizualizate în aplicații ce nu acceptă gestionarea culorii, sau atunci când sunt efectuate fotografiile ce vor fi imprimate cu ExifPrint, opțiunea de imprimare directă a unor imprimante personale, în centre de imprimare sau folosind alte servicii comerciale de imprimare. Fotografiile Adobe RGB pot fi imprimate, de asemenea, folosind aceste opțiuni, dar culorile nu vor fi la fel de intense.

Fotografiile JPEG făcute în spațiul de culoare Adobe RGB sunt conforme cu DCF; aplicațiile și imprimantele care acceptă DCF vor selecta automat spațiul de culoare corect. Dacă aplicația sau dispozitivul nu acceptă DCF, selectați manual spațiul de culoare corespunzător. Pentru informații suplimentare, consultați documentația oferită cu aplicația sau cu dispozitivul.

Software Nikon

ViewNX 2 (furnizat) și Capture NX 2 (disponibil separat) selectează automat spațiul de culoare corect când se deschid fotografiile create cu aparatul foto.



D-Lighting activ

D-Lighting-ul activ păstrează detaliile din zonele luminoase și din umbre, pentru un contrast natural. Utilizați cu scenele cu contrast ridicat precum un spațiu exterior puternic luminat încadrat într-o ușă sau o fereastră sau cu un subiect în umbră într-o zi însorită. Acesta are eficiența maximă când este utilizat cu măsurarea **Matrice** (☞ 117).



D-Lighting activ: **Dezactivat**



D-Lighting activ: ☑ **Activat**

☑ D-Lighting activ

În fotografiile efectuate cu D-Lighting activ poate apărea zgomot (pixeli luminoși repartizați aleatoriu, ceață sau linii). Este posibil ca pe unele subiecte să fie vizibile umbre inegale.

☑ „D-Lighting activ” versus „D-Lighting”

Opțiunea **D-Lighting activ** din meniul de fotografiere este utilizată pentru a regla expunerea în timpul fotografierii astfel încât să fie optimizat intervalul dinamic, în timp ce opțiunea **D-Lighting** din meniul redare (☞ 97) este utilizată pentru a optimiza intervalul dinamic al imaginilor după fotografiere.



Reducere zgomot (RZ) expunere lungă



Fotografiile făcute la viteze de declanșare reduse sunt procesate automat pentru a reduce „zgomotul” (puncte luminoase, pixeli luminoși repartizați aleatoriu sau ceață), ceea ce mărește ușor timpii de înregistrare. Selectarea **Activat** mărește nivelul de reducere a zgomotului efectuată la viteze de declanșare mai mici de 1 s și crește timpul necesar pentru a înregistra imagini în mare cu 1,5 până la două ori. În timpul procesării, o avertizare va fi afișată și nu pot fi efectuate fotografiile (dacă aparatul foto este oprit înainte de încheierea procesării, fotografia va fi salvată, dar reducerea zgomotului nu va fi efectuată). În modul declanșare continuă, cadența cadrelor va scădea și în timpul procesării fotografiilor capacitatea memoriei tampon se va micșora.

Reduc. zgomot ISO mare

Selectați **Activat** pentru a reduce „zgomotul” (pixeli luminoși dispuși aleatoriu, linii sau ceață). Dacă este selectat **Dezactivat**, reducerea zgomotului va fi efectuată numai la sensibilități ISO ridicate; nivelul de reducere a zgomotului este mai scăzut decât cel efectuat când este selectat **Activat**.

Apariție/dispariție

Adăugați efectele de apariție și dispariție la începutul și la sfârșitul filmelor HD filmate cu aparatul de fotografiat.

 Atenuare (alb)	Filmul apare din alb și dispare în alb.
 Atenuare (negru)	Filmul apare din negru și dispare în negru.
OFF Fără	Efectele de apariție și dispariție nu sunt adăugate la filme.



Opțiuni sunet film

Reglați setările de înregistrare a sunetului filmului pentru microfonul încorporat.

■ Microfon

Selectați **Microfon dezactivat** pentru a dezactiva înregistrarea sunetului. Selectarea oricărei alte opțiuni activează înregistrarea și setează microfonul la sensibilitatea selectată.

Pictograma

Filmele înregistrate cu microfonul oprit sunt indicate de o pictogramă  în cadru întreg și redare film.

■ Reducere zgomot vânt

Selectați **Activat** pentru a activa filtrul low-cut, reducând zgomotul produs de vântul care suflă peste microfon (rețineți că pot fi afectate și alte sunete).



Fot. cu temporiz. interval

Faceți fotografiile automat la intervale presetate.

Înainte de fotografiere

Înainte de a continua, verificați dacă ceasul este setat corect (□ 18, 154), apoi faceți o fotografie de test la setările curente și vizualizați rezultatele în monitor.

Este recomandată utilizarea unui trepied. Pentru a vă asigura că fotografierea nu este întreruptă, verificați dacă acumulatorul este complet încărcat sau utilizați un adaptor de curent alternativ EH-5b opțional și un conector de alimentare EP-5C.

1 Selectați Interval/Număr de fotografii.

Evidențiați **Interval/Număr de fotografii** și apăsați ► pentru a afișa opțiunile temporizatorului de interval.

2 Ajustați setările.

Apăsați ◀ sau ► pentru a evidenția orele, minutele sau secunde și apăsați ▲ sau ▼ pentru a alege un interval mai lung decât cea mai mică viteză de declanșare anticipată, apoi evidențiați numărul de intervale și apăsați ▲ sau ▼ pentru a schimba. Rețineți că nu vor fi făcute fotografii dacă intervalul este mai mic de 5 s. Apăsați OK pentru a reveni în meniul fotografiere cu temporizator de interval când setările sunt încheiate.

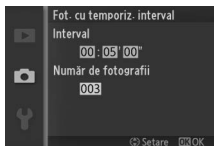

3 Începeți fotografierea.

Evidențiați **Start** și apăsați OK.

Fotografierea va începe după aproximativ 3 s și va continua la intervalul selectat până când toate fotografiile au fost făcute (la fiecare interval este făcută o fotografie). Rețineți că pauza care urmează după

înregistrarea fiecărei fotografii variază în funcție de viteza de declanșare și de timpul necesar pentru înregistrarea imaginii, având ca rezultat faptul că este posibil ca fotografiile să nu fie înregistrate la intervalul selectat. O altă cauză pentru care se poate ca fotografiile să nu fie înregistrate este și dacă declanșatorul nu poate fi eliberat (de exemplu, deoarece aparatul foto nu poate focaliza).

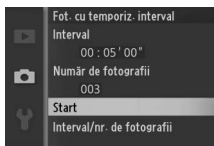

Fotografiere cu temporizator de interval

Va fi afișată o avertizare dacă aparatul foto nu poate porni fotografierea cu temporizator de interval la setările curente (de exemplu, când este selectat „Bulb” pentru viteza de declanșare). În timp ce fotografierea cu temporizator de interval este în curs, setările nu pot fi redate și aparatul foto nu se va opri automat (□ 17).

Înteruperea fotografierii cu temporizator de interval

Fotografierea cu temporizator de interval se încheie și setările temporizatorului sunt resetate când aparatul foto este oprit, acumulatorul este consumat, cardul de memorie este plin, selectorul de moduri este rotit la o nouă setare sau este apăsat butonul MENU sau ▶.

Reducere vibrație



Această opțiune este disponibilă cu obiective care acceptă reducerea vibrațiilor (VR). Opțiunile disponibile variază în funcție de tipul de obiectiv: **Normal/Activ/Dezactivat** pentru obiective care acceptă reducerea vibrațiilor activă și **Activat/Dezactivat** pentru alte obiective VR. Alegeți **Activ**, **Normal** sau **Activat** pentru a reduce efectele vibrațiilor; alegeți **Activ** atunci când se fotografiază dintr-un vehicul în mișcare sau în timpul mersului sau pentru alte forme de tremurat puternic al aparatului foto, **Normal** pentru vibrații relativ ușoare ale aparatului foto care apar atunci când se stă nemișcat.

Reducerea vibrațiilor

Când aparatul foto este rotit panoramic, reducerea vibrațiilor se aplică numai pentru mișcarea care nu face parte din panoramare (dacă aparatul foto este rotit panoramic orizontal, de exemplu, reducerea vibrațiilor va fi aplicată numai pentru mișcarea verticală), ceea ce face mult mai ușoară panoramarea uniformă a aparatului foto într-un arc larg. Compoziția poate părea că se schimbă după ce declanșatorul este eliberat, dar acest lucru nu indică o defecțiune.



Mod focalizare

Alegeți modul în care aparatul foto focalizează (rețineți că selectarea modului de focalizare nu este disponibilă în modul  **Selector automat scene**,  21, 106).

AF-A	AF selecție automată: Aparatul foto selectează automat AF-S dacă subiectul este staționar și AF-C dacă acesta este în mișcare.
AF-S	AF unic: Pentru subiecte staționare. Focalizarea se blochează când butonul de declanșare este apăsat la jumătate.*
AF-C	AF continuu: Pentru subiecte în mișcare. Aparatul foto focalizează continuu în timp ce butonul de declanșare este apăsat pe jumătate. Se pot face fotografii indiferent dacă aparatul de fotografiat este sau nu focalizat.
AF-F	AF permanent: Pentru subiecte în mișcare. Aparatul foto focalizează permanent; se pot face fotografii indiferent dacă aparatul de fotografiat este sau nu focalizat.
MF	Focalizare manuală: Focalizați manual ( 140). Se pot face fotografii indiferent dacă aparatul de fotografiat este sau nu focalizat.

*Declanșatorul nu poate fi eliberat decât dacă aparatul foto poate focaliza.

Mod focalizare

Opțiunile disponibile variază în funcție de modul de fotografiere.

Mod imagine statică		AF-A (implicit), AF-S, AF-C, MF
Mod film	Film HD	AF-F (implicit), AF-S, MF
	Redare încetinită	AF-S (implicit), MF
Selectare inteligentă fotografie		AF-A
Instantaneu în mișcare		AF-S



Dispozitivul de iluminare asistență AF

Dacă subiectul este slab luminat, dispozitivul de iluminare asistență AF se va aprinde automat pentru a asista operația de focalizare automată atunci când butonul de declanșare este apăsat la jumătate. Dispozitivul de iluminare asistență AF este disponibil în modurile Imagine statică, Selectare inteligentă fotografie și Instantaneu în mișcare și se aprinde numai dacă:

- **AF-S** este selectat pentru modul de focalizare sau AF unic este selectat în modul de focalizare **AF-A**,
- **Zonă automată** este selectat pentru **Mod zonă AF** (□ 142) sau zona de focalizare centrală (□ 23) este selectată pentru **Un punct** și
- **Activat** este selectat pentru **Asistență AF încorporată** în meniul de fotografiere (□ 145).

Obiectivele mari pot împiedica dispozitivul de iluminare să lumineze subiectul sau o parte din acesta. Scoateți parasolarele obiectivului când folosiți dispozitivul de iluminare.

Consultați de asemenea

Consultați pagina 151 pentru informații despre controlarea sunetului bip care se aude atunci când aparatul foto focalizează.

*Dispozitiv iluminare
asistență AF*

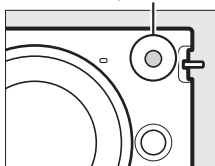

Obținerea rezultatelor bune cu focalizarea automată

Focalizarea automată nu funcționează foarte bine în condițiile enumerate mai jos. Declanșatorul poate fi dezactivat dacă aparatul foto nu poate focaliza în aceste condiții sau zona de focalizare poate fi afișată în verde, iar aparatul foto poate emite un bip, permițând eliberarea declanșatorului chiar și când subiectul nu este focalizat. În aceste cazuri, focalizați manual (□ 140) sau folosiți blocarea focalizării (□ 143) pentru a focaliza pe un alt subiect aflat la aceeași distanță și apoi recompuneți fotografia.

Contrastul între subiect și fundal este slab sau inexistent.

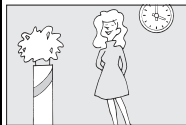

Exemplu:
Subiectul este de aceeași culoare ca și fundalul.

Subiectul conține zone de luminozitate puternic contrastantă.

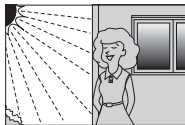

Exemple:
Subiectul este pe jumătate în umbră; o scenă de noapte cu iluminare punct.

Subiectul conține obiecte la distanțe diferite de aparatul foto.



Exemplu:
Subiectul este în interiorul unei cuști.

Obiectele din fundal apar mai mari decât subiectul.



Exemplu: O clădire apare în cadrul din spatele subiectului.

Subiectul este dominat de modele geometrice regulate.

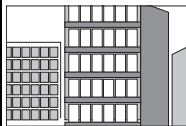

Exemplu:
Jaluzele sau un rând de ferestre ale unui zgârie-nori.

Subiectul conține numeroase detalii fine sau este alcătuit din obiecte mici sau lipsite de variație în ceea ce privește luminozitatea.

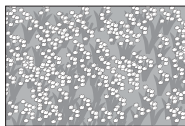

Exemplu: Un câmp de flori.



Focalizare manuală

Focalizarea manuală poate fi folosită când focalizarea automată nu produce rezultatele dorite.

1 Evidențiați Focalizare manuală.

Apăsați ▲ sau ▼ pentru a evidenția

Focalizare manuală (📖 137).

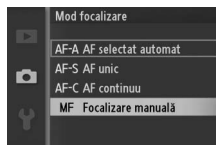







2 Afișați ghidurile pentru focalizare manuală.

Apăsați  pentru a mări vizualizarea în centrul cadrului și afișați ghidurile de focalizare manuală.





3 Focalizați.

Rotiți selectorul multiplu până când subiectul este focalizat. Rotiți selectorul multiplu în sens orar pentru a mări distanța de focalizare și în sens antiorar pentru a reduce distanța; cu cât rotiți selectorul multiplu mai rapid, cu atât distanța de focalizare se modifică mai repede. Indicatorul de focalizare arată distanța aproximativă de focalizare. Apăsați  când subiectul este focalizat.

Pentru a mări vizualizarea pe afișaj până la aproximativ 10x pentru focalizare precisă, apăsați controlul  sus. Apăsați , ,  sau  pentru a vizualiza zonele din cadru care nu sunt vizibile în momentul respectiv pe afișaj; partea vizibilă este afișată în fereastra de navigare. Pentru a micșora, apăsați controlul  în jos.

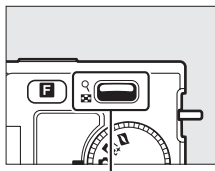
Selectorul multiplu:
Focalizare



Controlul : Mărire sau micșorare

Indicator focalizare

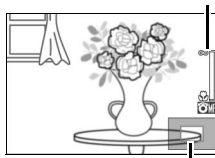

Fereastră de navigare

Filme

Selectorul multiplu poate fi utilizat și pentru a alege distanța de focalizare dacă este selectată focalizarea manuală în timpul înregistrării unui film. Rotiți selectorul multiplu în sens orar pentru a mări distanța de focalizare și în sens antiorar pentru a reduce distanța; cu cât rotiți selectorul multiplu mai rapid, cu atât distanța de focalizare se modifică mai repede.

Poziția planului focal

Pentru a determina distanța dintre subiectul dumneavoastră și aparatul foto, măsurați de la marcajul plan focal de pe corpul aparatului foto. Distanța dintre flanșa de montură a obiectivului și planul focal este de aproximativ 17 mm.

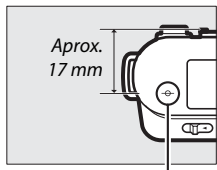







Marcaj plan focal

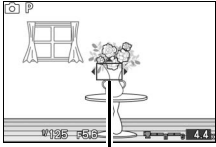

Mod zonă AF

Alegeți cum este selectată zona de focalizare pentru focalizarea automată.

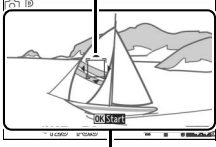
 Zonă automată	Aparatul foto detectează automat subiectul și selectează zona de focalizare.
Un punct	<p>Apăsați  pentru a vizualiza afișajul de selecție a zonei de focalizare, apoi folosiți selectorul multiplu pentru a poziționa zona de focalizare peste subiect și apăsați ; aparatul foto focalizează pe subiect numai în zona de focalizare selectată. Utilizați cu subiecte imobile.</p> <div data-bbox="637 283 916 473"></div> <p style="text-align: center;"><i>Zonă de focalizare</i></p>
Urmărire subiect	<p>Apăsați  pentru a vizualiza afișajul de selecție a zonei de focalizare, apoi folosiți selectorul multiplu pentru a poziționa zona de focalizare peste subiect și apăsați . Zona de focalizare va urmări subiectul pe măsură ce se deplasează prin zona arătată în dreapta. Aparatul foto va focaliza pe subiectul selectat când butonul de declanșare este apăsat la jumătate. Pentru a opri urmărirea focalizării când fotografierea este încheiată, apăsați .</p> <div data-bbox="637 575 916 808"><p style="text-align: center;"><i>Zonă focalizare</i></p><p style="text-align: center;"><i>Zonă urmărire subiect</i></p></div>

Urmărirea subiectului

Este posibil ca aparatul foto să nu poată urmări subiectele dacă acestea se mișcă rapid, părăsesc cadrul sau sunt prea umbrite de alte obiecte, își schimbă vizibil dimensiunea, culoarea sau luminozitatea sau sunt prea mici, prea mari, prea luminoase, prea întunecate sau apropiate din punctul de vedere al culorii sau luminozității cu fundalul.

Blocarea focalizării

Blocarea focalizării poate fi folosită pentru a schimba compoziția după focalizare pe subiectul din centrul cadrului, ceea ce vă permite să focalizați pe un subiect care nu va fi în centrul compoziției finale. Dacă aparatul foto nu poate focaliza folosind focalizarea automată (📖 139), puteți focaliza și pe un alt subiect situat la aceeași distanță și apoi să folosiți blocarea focalizării pentru a recompune fotografia. Blocarea focalizării are eficiența maximă când este selectată o altă opțiune decât **Zonă automată** pentru **Mod zonă AF** (📖 142).

1 Focalizați.

Poziționați subiectul în centrul cadrului și apăsați butonul de declanșare la jumătate pentru a iniția focalizarea. Verificați dacă zona de focalizare este afișată în verde. Dacă este selectat **AF-S** pentru modul de focalizare (📖 137), focalizarea se va bloca în timp ce butonul de declanșare este apăsat la jumătate.

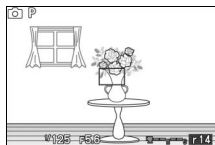

2 Blocați focalizarea.

Cu butonul de declanșare apăsat la jumătate, apăsați ▲ (AF-L) pentru a bloca atât focalizarea, cât și expunerea (va fi afișat un indicator **AE-L**; □ 118).

Focalizarea va rămâne blocată în timp ce ▲ (AF-L) este apăsat, chiar dacă mai târziu luați degetul de pe butonul de declanșare.

Consultați de asemenea

Pentru informații despre schimbarea rolului butonului ▲ (AF-L), consultați pagina 152.

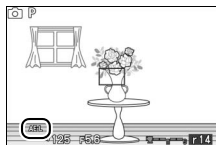

3 Recompuneți fotografia și fotografiați.

Focalizarea va rămâne blocată între fotografiile dacă mențineți ▲ (AF-L) apăsat, permițând să se facă mai multe fotografii în succesiune la aceeași setare de focalizare.

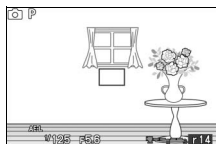

Nu modificați distanța dintre aparatul foto și subiect în timp ce este activată blocarea focalizării. Dacă subiectul se mișcă, focalizați din nou la noua distanță.



AF prioritate față

Alegeți **Activat** pentru a activa AF prioritate față (☐ 23).

Asistență AF încorporată

Dacă este selectat **Activat**, dispozitivul de iluminare asistență AF încorporat se va aprinde pentru a ilumina subiectele slab luminate în modurile imagine statică, Selectare inteligentă fotografie sau Instantaneu în mișcare dacă:

- Este selectat **AF-S** pentru modul de focalizare (☐ 137) sau este selectată AF unică în **AF-A** și
- **Zonă automată** este selectată pentru **Mod zonă AF** (☐ 142) sau zona focalizare centrală este selectată pentru **Un punct**.

Dacă este selectat **Dezactivat**, dispozitivul de iluminare pentru asistență AF nu se aprinde pentru a susține funcția de focalizare. Focalizarea automată este posibil să nu aducă rezultatele dorite când iluminarea este slabă.

Dispozitiv iluminare asistență AF

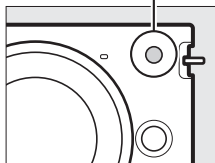

Consultați de asemenea

Consultați pagina 138 pentru informații despre utilizarea dispozitivului de iluminare asistență AF. Pentru informații despre modurile în care este disponibilă asistența AF, consultați pagina 49.



Compensare bliț

Compensarea blițului schimbă puterea blițului de la nivelul sugerat de aparatul foto, schimbând luminozitatea subiectului principal față de fundal. Alegeți dintre valorile cuprinse între -3 EV (mai întunecat) și $+1$ EV (mai luminos) în trepte de $1/3$ EV; în general, valorile pozitive fac subiectele mai strălucitoare, în timp ce valorile negative le fac mai întunecate.

O pictogramă  este afișată când compensarea blițului este activă. Puterea normală a blițului poate fi restabilită prin setarea compensării blițului la ± 0 . Compensarea blițului nu este reinițializată atunci când aparatul foto este oprit.

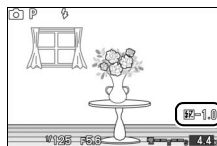

Meniul setare

Pentru a afișa meniul setare, apăsați MENU și selectați tab-ul meniul setare (Y).



Buton MENU

Meniul setare cuprinde următoarele opțiuni:

Opțiune	Descriere	Implicit	
Resetare opțiuni setare	Resetați opțiunile meniului setare la valorile implicite.	—	149
Formatare card memorie	Formatați cardul de memorie.	—	149
Bloc. declanș. în lipsă card	Permiteți eliberarea declanșatorului când nu este introdus niciun card de memorie în aparatul foto.	Declanșare blocată	149
Ecran de întâmpinare	Afișați un mesaj de întâmpinare la pornire.	Dezactivat	150
Luminozitate monitor	Reglați luminozitatea monitorului.	0	150
Afișaj grilă	Afișați o rețea de încadrare.	Dezactivat	150
Setări sunet	Alegeți sunetele produse în timpul fotografierii.	Focaliz. auto/ autodeclanș: Activat Declanșator: Activat	151



Opțiune	Descriere	Implicit	
Oprire automată	Alegeți întârzierea opririi automate.	30 s	151
Durată activare telecom.	Alegeți cât timp așteaptă aparatul foto pentru un semnal de la telecomandă.	5 min.	152
Asociere buton AE/AF-L	Alegeți rolul îndeplinit de butonul ▲ (AE/AF-L).	Blocare AE/AF	152
Blocare AE buton declanș.	Alegeți dacă expunerea se blochează când butonul de declanșare este apăsat la jumătate.	Dezactivat	152
Control dispozitiv HDMI	Alegeți dacă telecomenzile pentru dispozitivele HDMI-CEC la care aparatul foto este conectat pot fi folosite pentru a acționa aparatul foto.	Activat	85
Reducere efect clipire	Reduceți efectul de clipire sau benzile.	—	153
Reset. numerotare fișiere	Reset. numerotare fișiere.	—	153
Fus orar și dată	Setați ceasul aparatului foto.	Timp econom. lumină zi: Dezactivat	154
Limbă (Language)	Alegeți o limbă pentru afișajele aparatului foto.	—	154
Rotire automată imagine	Înregistrați orientarea aparatului foto cu fotografiile.	Activat	155
Mapare pixeli	Verificați și optimizați senzorul de imagine și procesoarele de imagine ale aparatului foto.	—	156
Versiune firmware	Afișați versiunea curentă de firmware.	—	156



Resetare opțiuni setare

Selecționați **Da** pentru a reseta toate opțiunile meniului de setare diferite de **Reducere efect clipire**, **Fus orar și dată** și **Limbă** (Language) la valorile implicite.

Formatare card memorie

Selecționați **Da** pentru a formata cardul de memorie. *Rețineți că aceasta șterge definitiv toate datele de pe card, inclusiv imaginile protejate;* înainte de a continua, asigurați-vă că ați copiat fotografiile importante și alte date pe un computer (📖 79). Pentru a ieși fără să formatați cardul de memorie, evidențiați **Nu** și apăsați **OK**.

Mesajul arătat în dreapta este afișat în timp ce cardul este formatat; *nu scoateți cardul de memorie sau nu scoateți sau nu deconectați sursa de alimentare până când formatarea nu este încheiată.*



Bloc. declanș. în lipsă card

Dacă este selectat **Activare declanșare**, declanșatorul poate fi eliberat când nu este introdus niciun card de memorie. Nu vor fi înregistrate fotografiile, cu toate că vor fi afișate în mod demo. Selecționați **Declanșare blocată** pentru a activa declanșatorul numai când este introdus un card.



Ecraan de întâmpinare

Dacă este selectat **Activat**, mesajul din dreapta va fi afișat ori de câte ori este pornit aparatul foto.



Luminozitate monitor

Evidențiați **Luminozitate monitor** și apăsați ►. Luminozitatea poate fi ajustată apăsând ▲ sau ▼; alegeți valorile mai ridicate pentru luminozitate ridicată, valorile mai scăzute pentru luminozitate scăzută.

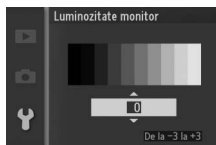

Afișaj grilă

Selectați **Activat** pentru a afișa o rețea de încadrare (📐 5).

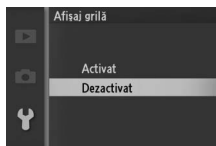

Setări sunet

Evidențiați elemente și apăsați ► pentru a selecta sau pentru a anula selecția. Dacă este selectat **Focaliz. auto/autodeclanș**, se va auzi un bip când aparatul foto focalizează și în timpul fotografierii cu autodeclanșator și telecomandă; pentru a închide sunetul bip, anulați selecția acestui element. Selectați **Declanșator** pentru a reda un sunet când este eliberat declanșatorul sau anulați selecția acestui element pentru a închide sunetul declanșatorului. Apăsați Ⓞ pentru a ieși atunci când setările sunt finalizate.

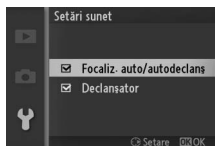

Oprire automată

Alegeți cât vor rămâne afișajele active când nu sunt efectuate operații (17). Alegeți întârzieri mai scurte pentru a reduce consumul acumulatorului. După ce afișajele se opresc, pot fi reactivate prin acționarea butoanelor aparatului foto sau a selectorului de moduri.

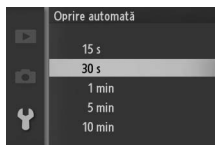

Durață activare telecom.

Alegeți cât timp va rămâne activ aparatul foto așteptând un semnal de la telecomandă (📖 53). Alegeți întârzieri mai scurte pentru a reduce consumul acumulatorului. Rețineți că modul telecomandă trebuie să fie selectat din nou după ce temporizatorul s-a închis.

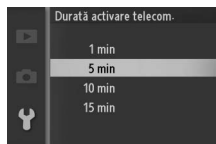

Asociere buton AE/AF-L

Alegeți dacă butonul ▲ (AE-L) blochează atât focalizarea, cât și expunerea (**Blocare AE/AF**), numai expunerea (**Numai blocare AE**) sau numai focalizarea (**Numai blocare AF**). Blocarea focalizării este descrisă la pagina 143, iar blocarea expunerii este descrisă la pagina 118.



Blocare AE buton declanș.

Dacă este selectat **Activat**, expunerea se va bloca în timp ce butonul de declanșare este apăsat la jumătate.

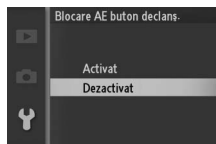

Reducere efect clipire

Reduceți efectul de clipire și benzile în afișaje și în filme în timp ce fotografiați la lumină fluorescentă sau cu vapori de mercur. Alegeți o frecvență care se potrivește cu sursa de alimentare CA locală.

Reducerea efectului de clipire

Dacă nu știți sigur care este frecvența sursei de alimentare locale, testați ambele opțiuni și alegeți-o pe cea care produce cele mai bune rezultate. Este posibil ca reducerea efectului de clipire să nu ducă la rezultatele dorite dacă subiectul este foarte luminos, caz în care trebuie să selectați modul **A Prioritate diafragmă aut.** sau **M Manual** pentru **Mod expunere** și să alegeți o diafragmă mai închisă (apertură relativă mai mare).

Reset. numerotare fișiere

Când este efectuată o fotografie sau este înregistrat un film, aparatul foto denumesc fișierul adăugând unu la numărul fișierului precedent (📁 115). Dacă dosarul curent are numărul 999 și conține fie 999 fotografii, fie o fotografie cu numărul 9999, declanșatorul va fi dezactivat și nu se vor mai putea realiza fotografiile. Pentru a reseta numerotarea fișierelor la 0001, selectați **Da** pentru **Reset. numerotare fișiere** și apoi fie formatați cardul de memorie curent, fie introduceți un nou card de memorie.

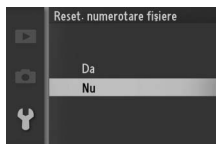

Fus orar și dată

Modificați fusurile orare, setați ceasul aparatului foto, alegeți ordinea de afișare a datei și activați sau dezactivați timpul de economisire lumină zi (📖 18).

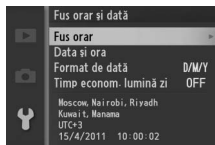

Fus orar	Alegeți un fus orar. Ceasul aparatului foto este setat automat la ora noului fus orar.
Data și ora	Setați ceasul aparatului foto.
Format de dată	Alegeți ordinea în care sunt afișate ziua, luna și anul.
Timp econom. lumină zi	Activați sau dezactivați timpul de economisire a luminii zilei. Ceasul aparatului foto va fi dat automat înainte sau înapoi cu o oră. Setarea implicită este Dezactivat .

Limbă (Language)

Alegeți o limbă pentru afișajele și mesajele aparatului foto.

Čeština	Cehă	Português	Portugheză
Dansk	Daneză	Русский	Rusă
Deutsch	Germană	Română	Română
English	Engleză	Suomi	Finlandeză
Español	Spaniolă	Svenska	Suedeză
Ελληνικά	Greacă	Türkçe	Turcă
Français	Franceză	Українська	Ucraineană
Indonesia	Indoneziană	عربي	Arabă
Italiano	Italiană	简体中文	Chineză simplificată
Magyar	Maghiară	繁體中文	Chineză tradițională
Nederlands	Olandeză	日本語	Japoneză
Norsk	Norvegiană	한국	Coreeană
Polski	Poloneză	ภาษาไทย	Thai

Rotire automată imagine

Fotografiile făcute în timp ce este selectat **Activat** conțin informații despre orientarea aparatului foto, permițând rotirea lor automată în timpul redării sau atunci când sunt vizualizate în ViewNX 2 sau Capture NX 2 (disponibil separat; ⓘ 158). Sunt înregistrate următoarele orientări:

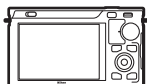

*Orientarea peisaj
(pe lățime)*



*Aparat foto rotit la 90° în
sensul acelor de
ceasornic*



*Aparat foto rotit la 90°
contrar acelor de
ceasornic*

Orientarea aparatului foto nu este înregistrată când este selectat **Dezactivat**. Alegeți această opțiune când rotiți panoramic sau efectuați fotografii cu obiectivul orientat în sus sau în jos.

Rotire automată imagine

Orientarea imaginii nu este înregistrată în modurile film sau instantaneu în mișcare.

Rotire pe înălțime

Pentru a roti automat fotografiile „pe înălțime” (orientare portret) pentru afișarea în timpul redării, selectați **Activat** pentru opțiunea **Rotire pe înălțime** din meniul de redare (ⓘ 96).



Mapare pixeli

Verificați și optimizați senzorul de imagine și procesoarele de imagine ale aparatului foto dacă observați pete luminoase neașteptate în imagini (rețineți că aparatul foto este livrat cu senzorul și procesoarele deja optimizate). Înainte de a executa maparea pixelilor conform descrierii de mai jos, verificați dacă acumulatorul este complet încărcat.

1 Atașați un obiectiv și capacul de obiectiv.

Oprțiți aparatul foto și atașați un obiectiv 1 NIKKOR. Nu îndepărtați capacul obiectivului.

2 Selectați Mapare pixeli.

Porniți aparatul foto, apăsați MENU și selectați **Mapare pixeli** în meniul setare.

3 Selectați Da.

Maparea pixelilor începe imediat. Rețineți că alte operații nu pot fi executate când maparea pixelilor este în curs. *Nu oprțiți aparatul foto și nu scoateți sau deconectați sursa de alimentare până când maparea pixelilor nu este încheiată.*

4 Oprțiți aparatul foto.

Oprțiți aparatul foto când maparea pixelilor este încheiată.

Versiune firmware

Vizualizați versiunea firmware curentă.



Note tehnice

Citiți acest capitol pentru informații despre accesoriile compatibile, curățarea și păstrarea aparatului foto și ce trebuie făcut dacă este afișat un mesaj de eroare sau dacă întâmpinați probleme în utilizarea aparatului foto.

Accesorii opționale

La momentul redactării acestui manual, pentru aparatul dvs. foto sunt disponibile următoarele accesorii:

Obiective	Obiectiv cu montură 1  Apertură relativă obiectiv Deschidere relativă obiectiv (număr „f”) în numele obiectivului reprezintă diafragma maximă a obiectivului.
Adaptor pentru montură	Adaptor pentru montură FT1: FT1 permite obiectivelor cu montură NIKKOR F să fie folosite cu aparatele foto digitale cu obiectiv interschimbabil Nikon 1. Unghiul de câmp al unui obiectiv cu montură F montat pe FT1 este echivalent cu cel al unui obiectiv de 35 mm cu o distanță focală de aproximativ $2,7 \times$ mai lungă. Consultați pagina 189 pentru informații despre utilizarea FT1. Pentru informații despre atașarea FT1 și precauții de utilizare, consultați <i>Manualul utilizatorului adaptorului pentru montură FT1</i> . Pentru informații despre obiectivele care pot fi utilizate, consultați <i>Obiective cu montură F NIKKOR compatibile</i> . <i>Manualul utilizatorului adaptorului pentru montură FT1</i> și <i>Obiectivele cu montură F NIKKOR compatibile</i> sunt livrate împreună cu FT1.

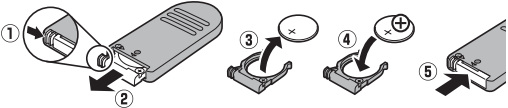

Surse de alimentare	<ul style="list-style-type: none"> • Acumulator Li-ion EN-EL20 (□ 11–13): Acumulatorii EN-EL20 suplimentari sunt disponibili la distribuitorii locali și la reprezentanții de service autorizați Nikon. • Încărcător de acumulator MH-27 (□ 11): Încarcă acumulatorii EN-EL20. • Conector de alimentare EP-5C și adaptor la rețeaua electrică EH-5b: Aceste accesorii pot fi folosite pentru a alimenta aparatul foto pe perioade lungi (pot fi folosite și adaptoarele la rețeaua electrică EH-5a și EH-5). Un conector de alimentare EP-5C este necesar pentru a conecta aparatul foto la EH-5b, EH-5a sau EH-5; consultați pagina 161 pentru detalii.
Telecomenzi	<p>Telecomanda fără fir ML-L3 (□ 53): ML-L3 folosește un acumulator CR2025 de 3 V.</p>  <p>Apăsând zăvorul locașului acumulatorului la dreapta (1), introduceți o unghie în locul gol și deschideți locașul acumulatorului (2). Asigurați-vă că acumulatorul este în orientarea corectă (4).</p>
Software	<p>Capture NX 2: Un pachet complet de editare a fotografiilor care vă oferă funcții precum reglarea balansului de alb și puncte de control al culorii.</p> <p>Notă: Utilizați cele mai recente versiuni ale software-ului Nikon; consultați site-urile web menționate la pagina xvii pentru cele mai recente informații despre sistemele de operare acceptate. La setările implicite, Nikon Message Center 2 va verifica periodic dacă există actualizări pentru Capture NX 2 și alt software și firmware Nikon în timp ce sunteți conectat la un cont de pe un computer și computerul este conectat la Internet. Când se găsește o actualizare, este afișat automat un mesaj.</p>

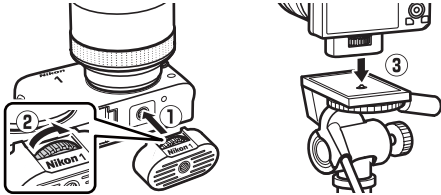

Capace corp	Capac corp BF-N1000: Capacul corpului nu lasă praful să intre în scutul anti-praf când nu este montat un obiectiv.
Adaptoare de trepied	<p>Adaptor trepied TA-N100: împiedică obiectivele mari să intre în contact cu capul trepiedului când aparatul foto este montat pe un trepied.</p> <p>Atașarea TA-N100</p>  <p>1 Atașarea TA-N100 la aparatul foto. După ce opriți aparatul foto, introduceți TA-N100 în montura pentru trepied a aparatului foto (1) și, ținând protuberanța de pe TA-N100 aliniată cu partea frontală a aparatului foto, rotiți șurubul în direcția indicată (2) pentru a fixa TA-N100 în poziție.</p> <p>2 Atașați un trepied. Atașați un trepied (disponibil separat de la alți furnizori) la TA-N100 (3). Țineți aparatul foto în timp ce este fixat trepiedul pentru a vă asigura că trepiedul este bine atașat.</p>



Carduri de memorie aprobate

Următoarele carduri au fost testate și aprobate pentru utilizarea cu aparatul foto. Cardurile din clasa 6 sau cu viteze de scriere mai mari sunt recomandate pentru înregistrarea filmelor. Înregistrarea se poate opri pe neașteptate când sunt utilizate carduri cu viteze mai mici de scriere.

	Carduri SD	Carduri SDHC ²	Carduri SDXC ³
SanDisk	2 GB ¹	4 GB, 8 GB, 16 GB, 32 GB	64 GB
Toshiba			
Panasonic			48 GB, 64 GB
Lexar Media	—	4 GB, 8 GB, 16 GB	—
Platinum II		4 GB, 8 GB, 16 GB, 32 GB	
Professional			
Full-HD Video		4 GB, 8 GB, 16 GB	

- 1 Verificați dacă orice dispozitive de citire a cardurilor sau alte dispozitive cu care va fi utilizat cardul acceptă cardurile de 2 GB.
- 2 Verificați dacă orice dispozitive de citire a cardurilor sau alte dispozitive cu care va fi utilizat cardul sunt compatibile SDHC. Aparatul foto acceptă UHS-1.
- 3 Verificați dacă orice dispozitive de citire a cardurilor sau alte dispozitive cu care va fi utilizat cardul sunt compatibile SDXC. Aparatul foto acceptă UHS-1.



Nu au fost testate alte carduri. Pentru mai multe detalii privind cardurile de mai sus, contactați producătorul.



Atașarea unui conector de alimentare și a unui adaptor la rețeaua electrică

Oprțiți aparatul foto înainte de a atașa un conector de alimentare opțional sau un adaptor la rețeaua electrică.

1 Pregătiți aparatul foto.

Deschideți locașul acumulatorului (1) și capacele conectorilor de alimentare (2).

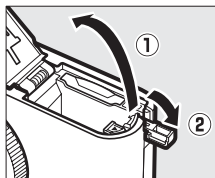

2 Inserați conectorul de alimentare EP-5C.

Asigurați-vă că ați introdus conectorul în orientarea arătată, utilizând conectorul pentru a păstra zăvorul portocaliu al acumulatorului apăsat într-o parte. Zăvorul blochează conectorul pe poziție când conectorul este introdus complet.

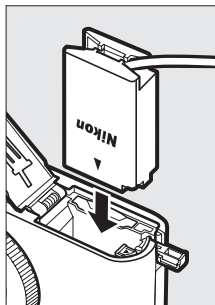

3 Închideți capacul locașului acumulatorului.

Poziționați cablul conectorului de alimentare care trece prin fanta conectorului de alimentare și închideți capacul locașului acumulatorului.

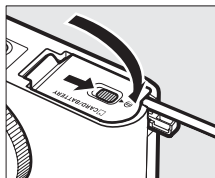

4 Conectați adaptorul la rețeaua electrică.

Conectați cablul de alimentare al adaptorului la rețeaua electrică la priza de pe adaptor la rețeaua electrică (3) și cablul de alimentare EP-5C la priza de curent continuu (4). O pictogramă  este afișată pe monitor când aparatul foto este alimentat de un adaptor la rețeaua electrică și de un conector de alimentare.

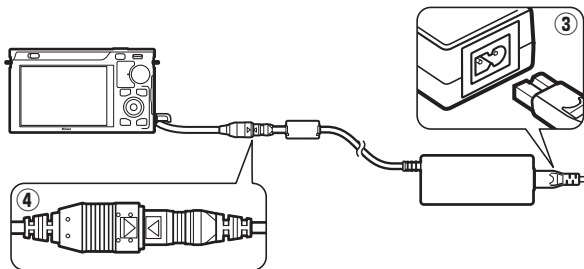

Stocare și curățare

Stocare

Dacă aparatul foto nu este utilizat o perioadă lungă de timp, scoateți acumulatorul și stocați-l într-o locație rece și uscată, însoțit de capacul bornelor montat. Pentru a împiedica formarea de mucegai sau rugină, păstrați aparatul foto într-un loc uscat, bine ventilat. Nu depozitați aparatul foto cu naftalină sau granule de camfor împotriva moliilor sau în locații care:

- au ventilație deficitară sau o umiditate de peste 60%
- se află lângă echipamente care generează câmpuri electromagnetice puternice, precum televizoare sau aparate radio
- sunt expuse la temperaturi de peste 50 °C sau mai mici de -10 °C

Curățare

Corp aparat foto	Utilizați o suflantă pentru a îndepărta praful și puful, apoi ștergeți ușor cu o cârpă moale și uscată. După utilizarea aparatului foto la plajă sau pe malul mării, curățați nisipul sau sarea cu o cârpă înmuiată ușor în apă distilată și uscați bine. Important: <i>Praful sau alte materii străine ajunse în interiorul aparatului foto pot provoca deteriorări ce nu sunt acoperite de garanție.</i>
Obiectiv	Obiectivele pot fi deteriorate cu ușurință. Îndepărtați praful și puful cu o suflantă cu aer. Dacă utilizați o suflantă cu aerosoli, păstrați recipientul în plan vertical pentru a preveni scurgerea lichidului. Pentru a îndepărta urmele de degete sau alte pete, aplicați o cantitate mică de soluție pentru curățarea obiectivului pe o cârpă moale și curățați cu grijă.
Monitor	Îndepărtați praful și puful cu o suflantă cu aer. Când îndepărtați urmele de degete sau alte pete, ștergeți suprafața ușor cu o cârpă moale sau cu o piele de căprioară. Nu apăsați monitorul, deoarece acest lucru ar putea duce la deteriorări sau defecțiuni.
Scut anti-praf	Scutul anti-praf se deteriorează ușor. Îndepărtați praful și puful cu o suflantă cu aer.

Nu utilizați alcool, solvenți sau alte substanțe chimice volatile.



Îngrijirea aparatului foto și a acumulatorului: atenționări

A nu se scăpa: Produsul se poate defecta dacă este supus la șocuri puternice sau vibrații.

A se menține uscat: Acest produs nu este rezistent la apă și se poate defecta dacă este scufundat în apă sau dacă este expus la niveluri ridicate de umezeală. Ruginirea mecanismului intern poate provoca deteriorări ireparabile.

A se evita schimbările bruște de temperatură: Schimbările bruște de temperatură, precum cele care au loc când se intră sau se iese într-o/dintr-o clădire încălzită pe vreme rece, pot provoca formarea condensului în interiorul dispozitivului. Pentru a preveni formarea condensului, plasați dispozitivul într-un etui pentru deplasări sau o pungă de plastic înainte de a-l expune la schimbări bruște de temperatură.

A se păstra la distanță de câmpurile magnetice puternice: Nu utilizați și nu păstrați acest dispozitiv în apropierea unui echipament care generează radiații electromagnetice sau câmpuri magnetice puternice. Descărcările statice sau câmpurile magnetice puternice produse de echipamente precum emițătoarele radio pot interfera cu afișajele, pot deteriora datele stocate pe cardul de memorie sau pot afecta circuitele interne ale produsului.

A nu se lăsa obiectivul îndreptat spre soare: Nu lăsați obiectivul orientat spre soare sau alte surse puternice de lumină pentru o perioadă de timp îndelungată. Lumina puternică poate cauza deteriorarea senzorului de imagine sau poate produce un efect de estompare în fotografii.

A se păstra montura obiectivului acoperită: Asigurați-vă că atașați capacul corpului dacă aparatul foto nu are atașat un obiectiv.

A nu se atinge scutul anti-praf: Scutul anti-praf care acoperă senzorul de imagine se deteriorează ușor. Nu exercitați presiune asupra scutului sub nicio formă și nu utilizați instrumente de curățare care îl pot lovi. Aceste acțiuni pot zgâria sau deteriora în caz contrar scutul.

Oprțiți produsul înainte de a scoate sau deconecta sursa de alimentare: Nu decuplați produsul sau nu scoateți acumulatorul în timp ce acesta este pornit sau când imaginile sunt înregistrate sau șterse. Întreruperea forțată a alimentării în aceste circumstanțe poate duce la pierderea de date sau la deteriorarea memoriei produsului sau a circuitelor interne. Pentru a preveni întreruperea accidentală a alimentării, evitați să deplasați produsul de la o locație la alta în timp ce adaptorul la rețeaua electrică este conectat.



Curățare: Când curățați corpul aparatului foto, utilizați o suflantă pentru a îndepărta ușor praful și puful, apoi ștergeți ușor cu o cârpă moale și uscată. După utilizarea aparatului foto la plajă sau pe malul mării, curățați nisipul sau sarea cu o cârpă înmuiată ușor în apă curată și uscați bine.

Obiectivele pot fi deteriorate cu ușurință. Îndepărtați cu grijă praful și scamele cu o suflantă. Când utilizați o suflantă cu aerosoli, păstrați recipientul în plan vertical pentru a preveni scurgerea lichidului. Pentru a îndepărta urmele de degete sau alte pete, aplicați o cantitate mică de soluție pentru curățarea obiectivului pe o cârpă moale și curățați cu grijă.

Depozitare: Pentru a împiedica formarea de mușgai sau rugină, păstrați aparatul foto într-o locație uscată, bine ventilată. Dacă utilizați un adaptor la rețeaua electrică, deconectați adaptorul pentru a preveni un incendiu. Dacă produsul nu este utilizat o perioadă lungă de timp, scoateți acumulatorul pentru a împiedica scurgerile și depozitați aparatul foto într-o pungă de plastic conținând un desicativ. Nu depozitați însă etuiul aparatului foto într-o pungă de plastic, deoarece aceasta poate provoca deteriorarea materialului. Rețineți că desicativul își pierde treptat capacitatea de a absorbi umezeala și trebuie înlocuit la intervale regulate.

Pentru a împiedica formarea de mușgai sau rugină, scoateți aparatul foto din spațiul de depozitare cel puțin o dată pe lună. Porniți aparatul foto și eliberați declanșatorul de câteva ori înainte de a-l depozita din nou.

Depozitați acumulatorul într-un loc rece, uscat. Repuneți capacul bornelor înainte de a depozita acumulatorul.

Note despre monitor: Monitorul este construit cu extrem de mare precizie; cel puțin 99,99% din pixeli sunt funcționali, cu nu mai mult de 0,01% fiind lipsă sau defectuoși. De aceea, chiar dacă aceste afișaje pot conține pixeli care sunt întotdeauna aprinși (albi, roșii, albaștri sau verzi) sau întotdeauna stinși (negri), aceasta nu este o defecțiune și nu are niciun efect asupra imaginilor înregistrate cu dispozitivul.

Este posibil ca imaginile de pe monitor să fie dificil de văzut în lumină puternică.

Nu apăsați afișajul, deoarece acest lucru ar putea provoca deteriorări sau defecțiuni. Praful și scamele de pe afișaje pot fi îndepărtate cu o suflantă. Petele pot fi îndepărtate prin ștergere ușoară cu o cârpă moale sau piele de câprioară. În caz că monitorul se va sparge, riscul accidentării datorate cioburilor de sticlă trebuie evitat cu grijă, iar cristalele lichide din afișaj nu trebuie să intre în contact cu pielea sau să intre în ochi și gură.



Moiré: Moiré este un model de interferență creat prin interacțiunea unei imagini ce conține un model regulat, o rețea care se repetă, precum un model cu valuri pe haine sau ferestre într-o clădire, cu rețeaua senzorului imagine al aparatului foto. În unele cazuri, este posibil să apară sub formă de linii. Dacă observați efectul moiré în fotografiile dumneavoastră, încercați să schimbați distanța față de subiect, să apropiați și să depărtați sau să schimbați unghiul dintre subiect și aparatul foto.

Linii: Este posibil să apară zgomot sub formă de linii în cazuri rare în fotografii ale unor subiecte extrem de luminoase sau cu lumină de fundal.

Accumulatori: Accumulatorii ar putea prezenta scurgeri sau ar putea exploda dacă sunt manevrați necorespunzător. Țineți cont de precauțiile următoare atunci când manevrați acumulatorii:

- Utilizați doar acumulatorii aprobați pentru utilizarea în acest echipament.
- Nu expuneți acumulatorul la flacără deschisă sau la căldură excesivă.
- Păstrați curate bornele acumulatorului.
- Opriti produsul înainte de înlocuirea acumulatorilor.
- Îndepărtați acumulatorul din aparatul foto sau din încărcător când nu este în uz și puneți la loc capacul bornelor. Aceste dispozitive folosesc cantități mici de energie chiar și când sunt oprite și pot duce acumulatorul până la punctul în care nu mai funcționează. Dacă acumulatorul nu va fi folosit o anumită perioadă, introduceți-l în aparatul foto și consumați-l în întregime înainte de a-l scoate și stoca într-un loc cu temperatură ambiantă de 15 – 25°C (evitați locurile foarte calde sau foarte reci). Repetați acest proces cel puțin o dată la fiecare șase luni.
- Deschiderea și închiderea aparatului foto în mod repetat când acumulatorul este descărcat va scurta durata de funcționare a acumulatorului. Accumulatorii care s-au descărcat complet trebuie încărcăți înainte de utilizare.
- Temperatura internă a acumulatorului se poate ridica în timp ce acumulatorul este utilizat. Încercarea de a încălca acumulatorul în timp ce temperatura internă este ridicată va afecta performanța acumulatorului și este posibil ca acumulatorul să nu se încarce sau să se încarce doar parțial. Așteptați ca acumulatorul să se răcească înainte de încărcare.
- Continuarea încărcării acumulatorului după ce este complet încărcat poate afecta performanțele acestuia.



- O scădere marcantă a timpului în care un acumulator complet încărcat își menține încărcătura când este utilizat la temperatura camerei indică faptul că este necesară înlocuirea sa. Achiziționați un nou acumulator EN-EL20.
- Încărcați acumulatorul înainte de utilizare. Când se fac fotografii la ocazii importante, pregătiți un acumulator EN-EL20 de rezervă și păstrați-l încărcat. În funcție de locul unde vă aflați, este posibil să aveți dificultăți în a achiziționa acumulatori de schimb imediat. Rețineți că în zilele reci, capacitatea acumulatorului tinde să scadă. Asigurați-vă că acumulatorul este complet încărcat înainte de a face fotografii în exterior pe timp de vreme rece. Păstrați un acumulator de rezervă într-un loc cald și schimbați acumulatorii dacă este necesar. Odată încălzit, este posibil ca un acumulator rece să poată recupera o parte din sarcină.
- Acumulatorii uzați sunt o resursă valoroasă; reciclați-i în conformitate cu reglementările locale.

Întreținerea aparatului foto și a accesoriilor

Aparatul foto este un dispozitiv de precizie și necesită lucrări de întreținere periodice. Nikon recomandă ca aparatul foto să fie inspectat de către distribuitorul inițial sau de un reprezentant de service autorizat Nikon la fiecare unu-doi ani, iar o revizie este recomandată la fiecare trei până la cinci ani (rețineți că aceste servicii sunt contra cost). Inspectarea frecventă și lucrările de întreținere sunt recomandate în special atunci când aparatul foto este utilizat în mod profesionist. Orice accesorii utilizate regulat cu aparatul foto, cum sunt obiectivele sau unitățile de bliț opționale, ar trebui să fie incluse când aparatul foto este verificat sau depanat.



Setări implicite

Setările implicite pentru opțiunile din meniurile redare, fotografiere și setare pot fi găsite la paginile 93, 103 și 147. Valorile implicite pentru alte setări sunt enumerate mai jos.

Zonă focalizare (□ 142)	Centru *
Program flexibil (□ 108)	Dezactivat
Blocare expunere automată (□ 118)	Dezactivat
Blocare focalizare (□ 143)	Dezactivat
Autodeclanșator (□ 53)	Dezactivat
Compensare expunere (□ 56)	0,0
Mod bliț (□ 58)	Bliț de umplere
Mod film (□ 37)	Film HD
Temă (□ 47)	Frumusețe
Setări Picture Control (□ 125)	Nemodificat

* Neafișate când este selectat **Zonă automată** pentru **Mod zonă AF**.



Capacitate card de memorie

Tabelul următor prezintă numărul de fotografii sau lungimea de film care poate fi stocată pe un card Toshiba R95 W80MB/s UHS-I SDHC de 16 GB la setări diferite ale calității imaginii, dimensiunii sau setări de film. Toate cifrele sunt aproximative; dimensiunea fișierului variază în funcție de scena înregistrată.

■ ■ Imagini statice (mod imagine statică)

Calitate imagine (□ 114)	Dimensiune imagine (□ 114)	Dimensiune fișier	Nr. de imagini	Capacitate memorie tampon ¹
NEF (RAW) + JPEG fin ²	3872×2592	23,9 MB	659	19
	2896×1944	21,4 MB	736	19
	1936×1296	19,6 MB	804	19
NEF (RAW)	—	17,1 MB	922	19
JPEG fin	3872×2592	6,8 MB	2.300	28
	2896×1944	4,3 MB	3.600	34
	1936×1296	2,5 MB	6.200	46
JPEG normal	3872×2592	3,4 MB	4.500	38
	2896×1944	2,2 MB	7.100	46
	1936×1296	1,3 MB	11.900	65
JPEG bază	3872×2592	1,8 MB	8.900	53
	2896×1944	1,1 MB	13.900	65
	1936×1296	0,7 MB	22.800	88

1 Numărul maxim de fotografii care pot fi stocate în memoria tampon la ISO 100. Scade dacă reducerea zgomotului la expunere lungă este activată (□ 133).

2 Dimensiune imagine se aplică doar imaginilor JPEG. Dimensiunea imaginilor NEF (RAW) nu poate fi schimbată. Dimensiunea fișierului este totalul pentru imaginile NEF (RAW) și JPEG.

■ ■ Filme HD

Setări film (□ 116)	Lungime maximă totală (aprox.) *
1080/60i	1 oră 27 minute
1080/30p	1 oră 27 minute
720/60p	2 ore 10 minute

* Pentru informații privind lungimea maximă care poate fi înregistrată într-un singur clip, consultați pagina 116.



■ Filme în redare încetinită

Cadență cadre (□ 116)	Lungime maximă totală înregistrată (aprox.) [*]
400 fps	1 oră 27 minute
1200 fps	1 oră 27 minute

* Până la cinci secunde de filmare cu redare încetinită pot fi filmate într-un singur clip. Lungimea de redare este de aproximativ 13,2 (400 fps) sau 40 (1200 fps) ori lungimea înregistrată.

■ Imagini statice (mod Selectare inteligentă fotografie)

Calitate imagine (□ 114)	Dimensiune imagine (□ 114)	Dimensiune fișier ¹	Număr de fotografii
NEF (RAW) + JPEG fin ²	3872×2592	119,4 MB	131
	2896×1944	106,9 MB	147
	1936×1296	97,8 MB	160
NEF (RAW)	—	85,3 MB	184
JPEG fin	3872×2592	34,1 MB	461
	2896×1944	21,6 MB	729
	1936×1296	12,5 MB	1258
JPEG normal	3872×2592	17,2 MB	915
	2896×1944	10,9 MB	1438
	1936×1296	6,6 MB	2397
JPEG bază	3872×2592	8,8 MB	1798
	2896×1944	5,6 MB	2797
	1936×1296	3,4 MB	4577

1 Dimensiunea totală a celor cinci imagini înregistrate cu fiecare fotografiere.

2 Dimensiune imagine se aplică doar imaginilor JPEG. Dimensiunea imaginilor NEF (RAW) nu poate fi schimbată. Dimensiunea fișierului este totalul pentru imaginile NEF (RAW) și JPEG.

■ Imagini statice (mod Instantaneu în mișcare)

Calitate imagine	Dimensiune imagine	Dimensiune fișier [*]	Nr. de fotografii
—	—	17,7 MB	891

* Dimensiunea fișierului este totalul pentru o singură fotografie și film.



Localizarea defectelor

În cazul în care aparatul foto nu mai funcționează conform așteptărilor, verificați această listă de probleme obișnuite înainte de a consulta vânzătorul sau reprezentanța Nikon.

Afișaj

Monitorul este oprit:

- Aparatul foto este oprit (□ 17) sau acumulatorul este descărcat (□ 11, 20).
 - Monitorul s-a oprit automat pentru a economisi energie (□ 151). Monitorul poate fi reactivat prin acționarea butoanelor sau a selectorului de moduri.
 - Aparatul foto este conectat la un computer (□ 79) sau la un televizor (□ 84).
-

Monitorul se oprește fără avertizare:

- Nivelul acumulatorului este scăzut (□ 11, 20).
 - Monitorul s-a oprit automat pentru a economisi energie (□ 151). Monitorul poate fi reactivat prin acționarea butoanelor sau a selectorului de moduri.
 - Temperatura internă a aparatului foto este ridicată (□ xvi, 179). Așteptați ca aparatul foto să se răcească înainte de a-l porni din nou.
-

Indicatoarele nu sunt afișate: Apăsați butonul DISP (□ 5).



Fotografiere (toate modurile de expunere)

Aparatul foto are nevoie de mult timp pentru a porni: Ștergeți fișiere sau formatați cardul de memorie.

Butonul de declanșare este dezactivat:

- Acumulatorul este consumat (☐ 11, 20).
 - Cardul de memorie este blocat (☐ 14) sau plin (☐ 13, 20).
 - Blițul se încarcă (☐ 59).
 - Aparatul foto nu este focalizat (☐ 23).
 - În prezent filmați un film în redare încetinită (☐ 39).
-

Continuu este selectat în modul imagine statică, dar se face o singură fotografie când butonul de declanșare este apăsat: Fotografierea continuă nu este disponibilă dacă blițul este ridicat în modul **Continuu** (☐ 26). Fotografiile pot fi făcute în modul continuu dacă este selectat **Electronic (Rapid)**, dar blițul nu se va declanșa.

Aparatul foto nu focalizează automat:

- Subiectul nu este adecvat pentru focalizare automată (☐ 139).
 - Aparatul foto este în modul focalizare manuală (☐ 137, 140).
-

Focalizarea nu se blochează când butonul de declanșare este apăsat la jumătate: Utilizați butonul ▲ (AF-L) pentru a bloca focalizarea când este selectat **AF-C** pentru modul de focalizare sau când se fotografiază subiecte în mișcare în modul **AF-A** (☐ 137, 143).

Selectarea zonei de focalizare este indisponibilă: Selectarea zonei de focalizare este indisponibilă în zona AF automată (☐ 142) sau prioritate față (☐ 23). În alte moduri zonă AF, zona de focalizare poate fi selectată apăsând ☹.

AF urmărire subiect este indisponibilă: Selectați o opțiune Picture Control non-monocromă (☐ 125, 142).

Selectia mod zonă AF este indisponibilă: Aparatul foto este în modul Selectare inteligentă fotografie (☐ 31), este selectat modul focalizare manuală (☐ 137) sau este selectat  **Selector automat scene** pentru **Mod expunere** (☐ 106).

Selectarea dimensiune imagine este indisponibilă: **NEF (RAW)** este selectat pentru calitatea imaginii (☐ 114).

Aparatul foto este prea lent la înregistrarea fotografiilor: Opriiți reducerea zgomotului în expunerea îndelungată (☐ 133).

În fotografii apare zgomot (puncte luminoase, pixeli luminoși dispuși aleatoriu, ceață sau linii):

- Reduceți sensibilitatea ISO sau activați reducerea zgomotului ISO ridicat (☐ 133).
 - Utilizați reducerea zgomotului la expunere lungă la viteze ale declanșatorului mai mici de 1 s (☐ 133).
-



Nu se efectuează fotografiile când butonul de declanșare al telecomenzii este apăsat:

- Înlocuiți acumulatorul din telecomandă (□ 158).
- Alegeți un mod telecomandă (□ 53).
- Temporizatorul standby pentru telecomandă s-a închis (□ 152).
- Telecomanda nu este îndreptată spre aparatul foto sau receptorul în infraroșu nu este vizibil (□ 2, 54).
- Telecomanda este prea departe de aparatul foto (□ 54).
- Lumina puternică interferează cu telecomanda.

Apar pete în fotografii: Curățați elementele frontale și posterioare ale obiectivului sau scutul anti-praf (□ 163).

Apar efectul de clipire sau benzi în filme sau pe afișaje: Alegeți o setare **Reducere efect clipire** care se potrivește cu sursa de alimentare CA locală (□ 153).

Elemente din meniu nu sunt disponibile: Unele opțiuni sunt disponibile numai în anumite moduri de fotografiere sau de expunere (□ 49).

Fotografierea (modurile P, S, A și M)

Eliberarea declanșatorului este dezactivată: Ați selectat **S Prioritate declanșare aut.** pentru **Mod expunere** după selectarea unei viteze de declanșare „Bulb” în modul de expunere manuală (□ 109).

Unele viteze de declanșare nu sunt disponibile: Utilizați un bliț (□ 61).

Culorile nu sunt naturale:

- Reglați balansul de alb pentru a se potrivi cu sursa de lumină (□ 119).
- Reglați setările Picture Control (□ 125).

Nu se poate măsura balansul de alb: Subiectul este prea întunecat sau prea luminos (□ 122).

Opțiunile Picture Control produc rezultate variabile: **A** (automat) este selectat pentru clarificare, contrast sau saturație. Pentru rezultate consecvente la o serie de fotografii, alegeți o altă setare (□ 127).

Luminozitatea și contrastul Picture Control nu pot fi reglate: D-Lighting activ este activat (□ 127, 132).

Măsurarea nu poate fi schimbată: Blocarea expunerii este activă (□ 118).

Zgomotul (zone roșiatice și alte artefacte) apare la expunerile îndelungate: Porniți reducerea zgomotului pentru expuneri îndelungate (□ 133).



Filme

Nu se pot înregistra filme: Butonul de înregistrare filme nu poate fi folosit pentru a înregistra filme în modul imagine statică, Selectare inteligentă fotografie sau Instantaneu în mișcare (☐ 25, 33, 47).

Nu este înregistrat niciun sunet pentru filme:

- **Microfon dezactivat** este selectat pentru **Opțiuni sunet film > Microfon** (☐ 134).
- Audio live nu este înregistrat în filmele cu redare încetinită (☐ 40) sau Instantaneeu în mișcare (☐ 45).

Redare

Imaginile NEF (RAW) nu sunt afișate: Aparatul foto afișează numai copiile JPEG ale imaginilor NEF (RAW) + JPEG fin (☐ 114).

Fotografiile cu orientarea „pe înălțime” (portret) sunt afișate în orientarea „pe lățime” (peisaj):

- Selectați **Activat** pentru **Rotire pe înălțime** (☐ 96).
- Fotografiile au fost făcute cu **Rotire automată imagine** dezactivată (☐ 155).
- Aparatul foto a fost orientat în sus sau în jos când a fost efectuată fotografia (☐ 155).
- Fotografia este afișată în examinare imagine (☐ 96).

Nu se poate auzi sunetul filmelor:

- Apăsăți  sus pentru a mări volumul (☐ 42). Dacă aparatul foto este conectat la un televizor (☐ 84), utilizați controalele TV pentru a regla volumul.
 - Audio live nu este înregistrat în filmele cu redare încetinită (☐ 40) sau Instantaneeu în mișcare (☐ 47).
-



Nu se pot șterge imagini:

- Eliminați protecția fișierelor înainte de ștergere (□ 96).
- Cardul de memorie este blocat (□ 14).

Nu se pot selecta fotografii pentru imprimare: Cardul de memorie este plin (□ 20) sau blocat (□ 14) sau fotografiile sunt în format NEF (RAW). Pentru a imprima fotografii NEF (RAW), transferați fotografiile pe un computer și folosiți software-ul furnizat sau Capture NX 2 (□ 79).

Fotografiile nu sunt afișate pe TV: Aparatul foto nu este conectat corect (□ 84).

Fotografiile nu pot fi transferate pe un computer: Dacă sistemul dvs. nu satisface cerințele de la pagina 77, este posibil să puteți totuși transfera fotografiile pe computer folosind un cititor de carduri.

Fotografiile nu sunt afișate în Capture NX 2: Actualizați la cea mai recentă versiune (□ 158).

Diverse

Aparatul foto nu răspunde la comenzi: În situații extrem de rare, este posibil ca afișajul să nu răspundă conform așteptărilor, iar aparatul foto poate înceta să funcționeze. În cele mai multe cazuri, acest fenomen este cauzat de o sarcină statică externă puternică. Opriți aparatul foto, scoateți și înlocuiți acumulatorul, având grijă să evitați arsurile, și porniți aparatul foto din nou sau, dacă utilizați un adaptor la rețeaua electrică (disponibil separat), deconectați și reconectați adaptorul și porniți aparatul foto din nou. Dacă problema persistă după ce ați scos acumulatorul și l-ați așezat la loc, contactați vânzătorul sau reprezentantul de service autorizat Nikon.

Data înregistrării nu este corectă: Setati ceasul aparatului foto (□ 18, 154).

Elementele din meniu sunt indisponibile: Unele opțiuni sunt disponibile numai la anumite setări (□ 49) sau atunci când este introdus un card de memorie (□ 13, 93).

Mesaje de eroare

Această secțiune cuprinde mesajele de eroare care apar în afișaj.

Mesaj	Soluție	
Rotiți inelul de zoom pentru a extinde obiectivul.	Un obiectiv cu un buton corp obiectiv retractabil este atașat cu obiectivul retractat. Apăsați butonul corp obiectiv retractabil și rotiți inelul de zoom pentru a extinde obiectivul.	16, 187
Verificați obiectivul. Fotografiiile pot fi făcute numai când este atașat un obiectiv.	Atașați un obiectiv.	16
Imposibil de făcut fotografii. Introduceți un acumulator încărcat complet.	Opriti aparatul foto și încărcați acumulatorul sau introduceți un acumulator de rezervă complet încărcat.	11, 13
Eroare de pornire. Opriti aparatul foto, apoi porniți-l.	Opriti aparatul foto, scoateți și înlocuiți acumulatorul și apoi porniți aparatul foto.	13, 17
Ceasul a fost resetat.	Setați ceasul aparatului foto.	18, 154
Lipsă card de memorie.	Opriti aparatul foto și asigurați-vă că respectivul card este introdus corect.	13
Acest card de memorie nu este formatat. Formatați cardul de memorie?	Selectați Da pentru a formata cardul sau opriti aparatul foto și introduceți un alt card de memorie.	13, 149
Cardul de memorie este blocat (protejat la scriere).	Opriti aparatul foto și glisați comutatorul de protecție la scriere al cardului în poziția „scriere”.	14



Mesaj	Soluție	
Card de memorie plin.	<ul style="list-style-type: none"> • Este posibil să puteți înregistra imagini suplimentare dacă reduceți calitatea sau dimensiunea imaginii. • Ștergeți imaginile nedorite. • Introduceți un alt card de memorie. 	114 69 13, 160
Acest card de memorie nu se poate utiliza. Cardul poate fi deteriorat; introduceți alt card.	<ul style="list-style-type: none"> • Utilizați un card aprobat. • Formatați cardul. Dacă problema persistă, cardul poate fi deteriorat. Contactați un reprezentant de service autorizat Nikon. • Introduceți un nou card de memorie. 	160 149 13, 160
Imposibil de creat dosare suplimentare pe cardul de memorie.	Dacă dosarul curent are numărul 999 și conține fie 999 fotografii, fie o fotografie cu numărul 9999, declanșatorul va fi dezactivat și nu se vor mai putea realiza fotografii. Alegeți Da pentru Reset. numerotare fișiere și apoi fie formatați cardul de memorie actual, fie introduceți un nou card de memorie.	153
Butonul de înregistrare film nu poate fi utilizat în acest mod.	Butonul înregistrare film nu poate fi folosit în modurile Selectare inteligentă fotografie, imagine statică sau Instantaneu în mișcare.	25, 33, 47
Nu pot fi capturate imagini statice când este selectată redarea încetinită.	Butonul de declanșare nu poate fi utilizat pentru a face fotografii în timp ce este înregistrat un film în redare încetinită.	39



Mesaj	Soluție	
Hi	<ul style="list-style-type: none"> • Reduceți sensibilitatea ISO. • Alegeți o viteză de declanșare mai mare sau o diafragmă mai închisă (număr f/mare). 	124 109, 110, 111
Lo	<ul style="list-style-type: none"> • Măriți sensibilitatea ISO. • Utilizați blițul încorporat. • Alegeți o viteză de declanșare mai mică sau o diafragmă mai deschisă (număr f/mic). 	124 58 109, 110, 111
Fotografiile nu se pot face în mod prioritate declanșare automată la o viteză de declanșare setată pe „Bulb”.	Alegeți o viteză de declanșare diferită sau selectați M Manual pentru Mod expunere .	109, 111
Actualizare imposibilă firmware obiectiv. Contactați un centru de service autorizat Nikon.	S-a făcut o încercare nereușită de a actualiza firmware-ul obiectivului montat pe aparatul foto. Contactați o reprezentanță de service autorizată Nikon.	—
A survenit o eroare. Apăsați din nou butonul de declanșare.	Apăsați butonul de declanșare. Contactați un reprezentant de service autorizat Nikon dacă problema persistă sau reappare frecvent.	—



Mesaj	Soluție	
A survenit o eroare în circuitul intern. Contactați un centru de service autorizat Nikon.	Contactați o reprezentanță de service autorizată Nikon.	—
Temperatura internă a aparatului foto este ridicată. Aparatul foto se va opri.	Așteptați ca aparatul foto să se răcească.	xvi
Cardul de memorie nu conține nicio imagine.	Pentru a vizualiza fotografiile, introduceți un card de memorie care conține imagini.	13
Imposibilă afișarea acestui fișier. Imposibilă selectarea acestui fișier.	Fișierul a fost creat sau modificat utilizând un computer sau o marcă diferită de aparat foto sau este corupt.	—
Verificați imprimanta.	Verificați imprimanta.	—*
Verificați hârtia.	Selectați Reluare după încărcarea hârtiei de dimensiunea corectă.	—*
Blocaj hârtie.	Eliminați blocajul și selectați Reluare .	—*
Lipsă hârtie.	Introduceți hârtia și selectați Reluare .	—*
Verificați rezerva de cerneală.	Selectați Reluare după verificarea cernelei.	—*
Lipsă cerneală.	Înlocuiți cerneala și selectați Reluare .	—*

* Pentru informații suplimentare, consultați manualul imprimantei.







Specificații

Aparat foto digital Nikon 1 J1

Tip		
Tip	Aparat foto digital cu obiective interschimbabile	
Montură obiectiv	Montură Nikon 1	
Unghi de câmp efectiv	Aprox. 2,7× distanța focală a obiectivului (echivalent cu formatul de 35 mm); format Nikon CX	
Pixeli efectivi		
	10,1 milioane	
Senzor de imagine		
Senzor de imagine	Senzor CMOS 13,2 mm × 8,8 mm	
Stocare		
Dimensiune imagine (pixeli)	Imagini statice (moduri imagine statică și Selectare inteligentă fotografie, format imagine 3 : 2)	
	• 3.872 × 2.592	• 2.896 × 1.944
	• 1.936 × 1.296	
	Imagini statice (mod film, format imagine 16 : 9)	
	• 3.840 × 2.160 (1080/60i)	• 1.920 × 1.080 (1080/30p)
	• 1.280 × 720 (720/60p)	
Format fișier	Imagini statice (mod Instantaneu în mișcare, format imagine 16 : 9)	
	• 3.840 × 2.160	
	<ul style="list-style-type: none">• NEF (RAW): 12 biți, comprimat• JPEG: Conform cu JPEG bază cu compresie fină (aprox. 1 : 4), normală (aprox. 1 : 8) sau de bază (aprox. 1 : 16)• NEF (RAW) + JPEG: O singură fotografie înregistrată în ambele formate NEF (RAW) și JPEG	
Sistem Picture Control	Standard, Neutru, Intens, Monocrom, Portret, Peisaj; opțiunea Picture Control selectată poate fi modificată; stocare pentru opțiunile Picture Control personalizate	
Suporturi	Carduri de memorie SD (Secure Digital), SDHC și SDXC	
Sistem de fișiere	DCF (Design Rule for Camera File System) 2.0, DPOF (Digital Print Order Format), Exif (Exchangeable Image File Format for Digital Still Cameras) 2.3, PictBridge	



Moduri fotografiere	 imagine statică (3 : 2),  Selectare inteligentă fotografie (3 : 2),  film (HD 16 : 9, redare încetinită 8 : 3),  Instantaneu în mișcare (16 : 9)
Declanșator	
Tip	Declanșator electronic
Viteză	$1/16.000$ –30 s în trepte de $1/3$ EV; Bulb; Timp (necesită telecomandă ML-L3 opțională)
Viteză sincronizare bliț	Se sincronizează cu declanșatorul la $X=1/60$ s sau mai lent
Declanșare	
Mod	<ul style="list-style-type: none"> • Cadru unic, continuu, Electronic (Rapid) • Autodeclanșator, telecomandă cu întârziere, telecomandă cu răspuns rapid, fotografie cu temporizator de interval
Cadență avans cadre	<ul style="list-style-type: none"> • Electronic (Rapid): Aprox. 10, 30 sau 60 fps • Alte moduri: Până la 5 fps (focalizare AF unic sau focalizare manuală, S Prioritate de timp automată sau M Mod expunere manuală, viteză de declanșare de $1/250$ s sau mai rapidă și alte setări la valori implicite)
Autodeclanșator	2 s, 5 s, 10 s
Moduri telecomandă	Telecomandă cu întârziere (2 s); telecomandă cu răspuns rapid
Expunere	
Măsurare	Măsurarea TTL utilizând senzorul de imagine
Metodă de măsurare	<ul style="list-style-type: none"> • Matrice • Central-evaluativ: Măsoară un cerc de 4,5 mm în centrul cadrului • În spot: Măsoară într-un cerc de 2 mm centrat pe zona de focalizare selectată
Mod	Moduri automate programate cu program flexibil; prioritate de timp automată prioritate diafragmă automată; manual; selector automat scene
Compensare expunere	-3 – +3 EV în trepte de $1/3$ EV
Blocare expunere	Luminozitate blocată la valoarea măsurată prin butonul  (AE-L/AF-L)
Sensibilitate ISO (indice de expunere recomandat)	ISO 100–3200 în pași de 1 EV. Poate fi setat până la aprox. 1 EV (echivalent ISO 6400) peste ISO 3200; control sensibilitate ISO automat (ISO 100–3200, 100–800, 100–400) disponibil
D-Lighting activ	Activat, dezactivat



Focalizare	
Focalizare automată	Focalizare automată hibridă (AF detectare fază/ detectare contrast); dispozitiv iluminare asistență AF
Servo obiectiv	<ul style="list-style-type: none"> • Focalizare automată (AF): AF unică (AF-S); AF continuă (AF-C); selecție AF-S/AF-C automată (AF-A); AF permanentă (AF-F) • Focalizare manuală (MF)
Mod zonă AF	Punct unic, zonă automată, urmărire subiect
Zonă focalizare	<ul style="list-style-type: none"> • Punct unic AF: 135 zone de focalizare; cele 73 de zone din centru acceptă AF cu detecție fază • Zonă AF automată: 41 zone de focalizare
Blocare focalizare	Focalizarea poate fi blocată prin apăsarea la jumătate a butonului de declanșare (AF unică) sau apăsând butonul  (AE-L/AF-L)
AF prioritate față	Activat, dezactivat
Bliț	
Bliț încorporat	Ridicat prin glisarea controlului de ridicare a blițului
Număr de ghid (GN)	Aprox. 5 (m, ISO 100, 20 °C)
Control	Control bliț i-TTL utilizând senzorul de imagine disponibil
Mod	Bliț de umplere, sincronizare lentă, reducere ochi roșii, sincronizare lentă cu reducere ochi roșii, sincronizare perdea posterioară, perdea posterioară cu sincronizare lentă
Compensare bliț	-3 – +1 EV în pași de 1/3 EV
Indicator bliț pregătit	Se aprinde când unitatea de bliț încorporată este complet încărcată
Balans de alb	
	Automat, incandescent, fluorescent, lumina directă a soarelui, bliț, noros, umbră, presetat manual, toate cu excepția presetat manual cu reglaj fin



Film	
Măsurare	Măsurarea TTL utilizând senzorul de imagine
Metodă de măsurare	<ul style="list-style-type: none"> • Matrice • Central-evaluativ: Măsoară un cerc de 4,5 mm în centrul cadrului • În spot: Măsoară într-un cerc de 2 mm centrat pe zona de focalizare selectată
Dimensiune cadru (pixeli)/cadență înregistrare	Filme HD
	<ul style="list-style-type: none"> • 1.920 × 1.080/60i (59,94 fields/s^{*)}) • 1.920 × 1.080/30p (29,97 fps) • 1.280 × 720/60p (59,94 fps)
	Filme în redare încetinită
	<ul style="list-style-type: none"> • 640 × 240/400 fps (redă la 30p/29,97 fps) • 320 × 120/1.200 fps (redă la 30p/29,97 fps)
	Instantaneu în mișcare
	1.920 × 1.080/60p (59,94 fps) (redă la 24p/23,976 fps)
Format fișier	MOV
Compresie video	Codare video avansată H.264/MPEG-4
Format înregistrare audio	AAC
Dispozitiv înregistrare audio	Microfon stereo încorporat; sensibilitate reglabilă
* Ieșirea senzorului este de aproximativ 60 fps.	
Monitor	7,5-cm/3-in., aprox. 460k puncte, LCD TFT cu reglarea luminozității
Redare	Redare cadru întreg și miniatură (4, 9 sau 72 imagini sau calendar) cu zoom redare, redare filme, prezentare diapozitive, afișaj histograme, rotire automată a imaginii și opțiuni de evaluare
Interfață	
USB	USB de mare viteză
Ieșire HDMI	Conector mini-pini HDMI tip C



Limbi acceptate	Arabă, Chineză (simplificată și tradițională), Cehă, Daneză, Olandeză, Engleză, Finlandeză, Franceză, Germană, Greacă, Maghiară, Indoneziană, Italiană, Japoneză, Coreeană, Norvegiană, Poloneză, Portugheză, Română, Rusă, Spaniolă, Suedeză, Thai, Turcă, Ucraineană
Sursă de alimentare	
Acumulator	Un acumulator Li-ion EN-EL20
Adaptor la rețeaua electrică	Adaptor la rețeaua electrică EH-5b; necesită conector de alimentare EP-5C (disponibil separat)
Montură tripod	1/4-in. (ISO 1222)
Dimensiuni/greutate	
Dimensiuni (L × Î × A)	Aprox. 106,0 × 61,0 × 29,8 mm, fără protuberanțe
Greutate	Aprox. 277 g cu acumulatorul și cardul de memorie, dar fără capacul corpului; aprox. 234 g (exclusiv corpul aparatului foto)
Mediu de operare	
Temperatură	0–40 °C
Umiditate	Mai puțin de 85% (fără condens)

- Dacă nu este specificat altfel, toate cifrele se referă la un aparat foto cu un acumulator complet încărcat care funcționează la o temperatură ambientală de 20 °C.
- Nikon își rezervă dreptul de a modifica oricând specificațiile hardware și software descrise în acest manual fără vreun avertisment prealabil. Nikon nu va fi răspunzător pentru nicio daună rezultată din erorile apărute în acest manual.



Încărcător pentru acumulator MH-27

Putere consumată nominală	100–240 V CA, 50–60 Hz, 0,2 A
Putere nominală	8,4 V CC/0,6 A
Acumulatori acceptați	Acumulatori Li-ion Nikon EN-EL20
Timp de încărcare	Aprox. două ore la temperatură ambiantă de 25 °C când este complet descărcat
Temperatură de operare	0–40 °C
Dimensiuni (L × Î × A)	Aprox. 67,0 × 28,0 × 94,0 mm, fără adaptorul pentru priză
Greutate	Aprox. 83 g, fără adaptorul pentru priză

Acumulator Li-ion EN-EL20

Tip	Acumulator litiu-ion
Capacitate nominală	7,2 V, 1.020 mAh
Temperatură de operare	0–40 °C
Dimensiuni (L × Î × A)	Aprox. 30,7 × 50,0 × 14,0 mm
Greutate	Aprox. 41 g, fără capacul bornelor



1 NIKKOR VR 10-30mm f/3.5-5.6

Tip	Obiectiv cu montură 1
Distanță focală	10-30 mm
Diafragmă maximă	f/3.5-5.6
Construcție	12 elemente în 9 grupuri (inclusiv 3 elemente asferice)
Unghi de câmp	77° – 29° 40'
Reducere vibrații	Mecanică, cu Voice Coil Motors (VCM) (motoare cu bobină mobilă)
Distanță focală minimă	0,2 m de la planul focal la toate pozițiile de zoom
Lame diafragmă	7 (rotunjite, cu deschidere diafragmă)
Diafragmă	Complet automat
Plaja diafragmei	<ul style="list-style-type: none">• Distanță focală 10 mm: f/3.5-16• Distanță focală 30 mm: f/5.6-16
Dimensiune atașament filtru	40,5 mm (P=0,5 mm)
Dimensiuni	Aprox. 57,5 mm diametru × 42 mm (distanța de la flanșa montură obiectiv a aparatului foto când obiectivul este retractat)
Greutate	Aprox. 115 g

Specificațiile pot fi modificate fără înștiințare prealabilă. Nikon nu va fi răspunzător pentru nicio daună rezultată din erorile apărute în acest manual.



■ ■ 1 NIKKOR VR 10-30mm f/3.5-5.6

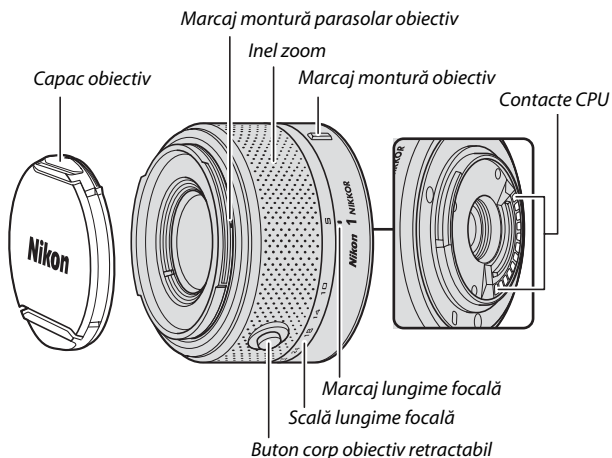

Obiectivele 1 NIKKOR sunt exclusiv pentru aparatele foto digitale cu format Nikon 1 cu obiective interschimbabile. Unghiul de vizualizare este echivalent cu un obiectiv de format 35 mm cu distanța focală de aproximativ 2,7× mai lungă. Acestea acceptă reducerea vibrațiilor normală și activă și reducerea vibrațiilor dezactivată (☞ 136).

Utilizați inelul de zoom pentru a mări și a micșora.



🔧 Îngrijirea obiectivului

- Când este utilizat un parasolar opțional, nu ridicați și nu țineți obiectivul sau aparatul foto numai de parasolar.
- Păstrați contactele CPU curate.
- Utilizați o suflantă pentru a îndepărta praful și scamele de pe suprafețele obiectivului. Pentru a îndepărta petele și amprente, aplicați o cantitate mică de etanol sau soluție de curățat lentilele pe o cârpă moale și curată din bumbac sau folosiți un șervețel pentru curățarea lentilelor și curățați din centru spre exterior cu ajutorul unei mișcări circulare, având grijă să nu lăsați pete sau să nu atingeți sticla cu degetele.
- Nu folosiți niciodată solvenți organici, precum diluantul pentru vopsea sau benzenul pentru a curăța obiectivul.
- Un parasolar sau un filtru NC pot fi folosite pentru a proteja elementul frontal al obiectivului.
- Atașați capacele frontal și posterior când obiectivul nu este utilizat.
- Dacă obiectivul nu va fi folosit pe o perioadă extinsă, depozitați-l într-o zonă răcoasă și uscată pentru a împiedica formarea mucegaiului și ruginii. Nu depozitați la lumina directă a soarelui sau cu bile de naftalină sau camfor împotriva moliilor.
- Păstrați obiectivul uscat. Ruginirea mecanismului intern poate provoca deteriorări ireparabile.
- Lăsarea obiectivului în locuri extrem de calde ar putea deteriora sau deforma părțile din plastic armat.

🔧 Accesorii furnizate

- Capac de obiectiv frontal cu fixare rapidă LC-N40.5 40,5 mm
- Capac posterior obiectiv LF-N1000

🔧 Accesorii opționale

- Filtre cu înșurubare de 40,5 mm
- Husă flexibilă obiectiv CL-N101
- Parasolar tip baionetă HB-N101 (se atașează conform imaginii de mai jos)

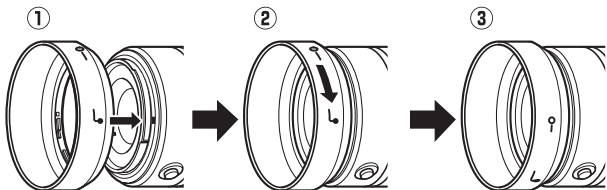

■ Adaptorul pentru montură opțional FT1

Citiți această secțiune pentru informații despre utilizarea adaptorului pentru montură opțional FT1. Înainte de a începe utilizarea, asigurați-vă că ați citit și înțeles acest manual și documentația pentru FT1 și obiective.

Focalizare automată

Focalizarea automată este disponibilă numai cu obiectivele AF-S; alte obiective acceptă numai focalizarea manuală. Setăți modul de focalizare a aparatului foto la **AF-S** (aparatul foto nu va focaliza în alte moduri de focalizare automată). Singurul mod zonă AF disponibil este **Punct unic AF** și aparatul foto focalizează numai pe subiectul din punctul de focalizare central. AF prioritate față nu este suportat. În unele cazuri, se poate auzi un beep, indicatorul imagine focalizată poate fi afișat și imaginile pot fi efectuate când aparatul foto nu este focalizat; dacă se întâmplă acest lucru, focalizați manual.

Focalizare manuală

Parcurgeți pașii de mai jos pentru a focaliza manual când utilizați FT1 cu un obiectiv pentru montură NIKKOR F.

1 Selectați modul de focalizare manuală.

Selectați **Mod focalizare** în meniul fotografiere, evidențiați **Focalizare manuală** și apăsați . Apăsați butonul de declanșare la jumătate pentru a ieși din meniuri când setările sunt încheiate.

Dacă obiectivul acceptă focalizarea automată cu supracomandă manuală, după focalizarea cu folosirea focalizării automate, puteți menține butonul de declanșare apăsat la jumătate și roti inelul de focalizare a obiectivului pentru a regla fin focalizarea manual. Pentru a refocaliza folosind focalizarea automată, apăsați butonul de declanșare la jumătate din nou.



2 Focalizați.

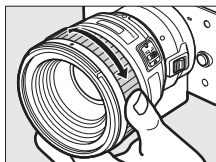

Rotiți inelul de focalizare al obiectivului până când subiectul este focalizat.

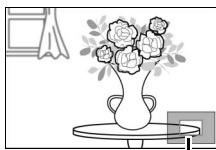

Pentru a apropia pe afișaj pentru o focalizare mai precisă, apăsați  (rețineți că această caracteristică nu este disponibilă în timpul înregistrării filmelor sau în modul film cu redare încetinită). Va apărea o fereastră de navigare într-un cadru gri în partea din dreapta jos a afișajului.



Fereastră de navigare

Apăsați controlul  sus pentru a apropia până la maxim 10x, jos pentru a depărta. Folosiți selectorul multiplu pentru a derula spre zonele din cadru care nu sunt vizibile pe afișaj. Apăsați  pentru ieși din zoom.

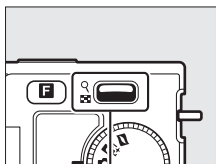

Control 



Stabilirea electronică a distanței

Dacă un obiectiv CPU este atașat în modul focalizare manuală, indicatorul de focalizare poate fi folosit pentru a verifica dacă aparatul foto este focalizat pe subiectul din zona de focalizare centrală.

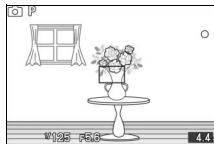

Indicator focalizare	Stare
●	Imagine focalizată.
▶	Aparatul foto a focalizat în fața subiectului.
◀	Aparatul foto a focalizat în spatele subiectului.
▶ ◀ (clipește)	Nu se poate determina focalizarea.

Rețineți că pentru unele subiecte, indicatorul imagine focalizată (●) poate fi afișat când aparatul foto nu este în focalizare. Verificați focalizarea pe afișaj înainte de fotografiere.

Mesaje de eroare și afișaje

Următoarele avertizări apar în afișajul diafragmei aparatului foto.

Afișaj	Problemă	Soluție
FEE	Inelul diafragmei obiectivului nu este blocat la diafragma minimă.	Când utilizați obiectivele CPU, blocați inelul diafragmei la diafragma minimă (cea mai mare apertură relativă).
F---	Este atașat un obiectiv non-CPU sau nu este atașat niciun obiectiv.	Folosiți inelul de diafragmă al obiectivului pentru a regla diafragma.



Restricții

- Modul Selectare inteligentă fotografie nu este acceptat.
- Instantaneele în mișcare pot fi înregistrate numai când este atașat un obiectiv AF-S și este selectat **AF-S (AF unic)** pentru modul de focalizare și numai când aparatul foto este focalizat. Nu încercați să reglați focalizarea folosind inelul de focalizare; dacă inelul este rotit, va fi afișat un mesaj de eroare și imaginile nu pot fi realizate până când mesajul nu dispare de pe afișaj și aparatul foto nu este refocalizat prin apăsarea butonului de declanșare la jumătate.
- Vitezele de declanșare de 1 s sau mai lente nu sunt disponibile.
- Comutatorul de sunet al monitorului și butonul de acționare a focalizării (Blocare focalizare/REAPELARE MEMORIE/Pornire AF) nu au niciun efect.

Precauții de utilizare

- Obiectivele de peste 380 g trebuie să fie susținute întotdeauna. Nu țineți aparatul foto sau nu transportați aparatul foto ținându-l de curea fără să susțineți obiectivul. În cazul nerespectării acestei precauții, poate rezulta deteriorarea monturii obiectivului aparatului foto.
- Este posibil să apară linii în fotografiile făcute cu obiective non-CPU oprite la diafragma minimă.
- Aparatul foto continuă să regleze expunerea în timpul înregistrării filmului. Selectați modul de expunere **A** sau **M** pentru a preveni preluarea de către microfon a sunetelor produse de obiectiv.
- Este posibil ca focalizarea automată să fie mai puțin precisă când este selectat **S Prioritate declanșare aut.**, **A Prioritate diafragmă aut.** sau **M Manual** pentru **Mod expunere**.
- În timpul fotografierii continue, focalizarea este fixată în poziția pentru prima fotografie din fiecare serie și cadența cadrelor va scădea în alte moduri decât **Electronic (Hi)**.
- Afișajul se poate modifica în timpul fotografierii când este selectat **Electronic (Hi)**, dar acest lucru nu are niciun efect asupra fotografiilor.
- Anumite obiective vor bloca dispozitivul de iluminare asistență AF și, la anumite distanțe, blițul.
- Părțile superioară și inferioară pot lipsi din formele de bokeh circulare create la diafragme deschise folosind obiective cu o diafragmă maximă de f/1.4.



■ Standarde aplicabile

- **DCF Versiunea 2.0:** Regulă aranjare sistem fișiere aparat foto (DCF) este un standard frecvent utilizat în industria aparatelor foto digitale pentru a asigura compatibilitatea între diferite mărci de aparate foto.
- **DPOF:** Digital Print Order Format (Format comenzi de imprimare digitală) (DPOF) este un standard la nivel de industrie care permite imprimarea fotografiilor prin comenzi de imprimare stocate pe cardul de memorie.
- **Exif versiunea 2.3:** Aparatul foto este compatibil cu Exif (Exchangeable Image File Format for Digital Still Cameras - Format fișier imagine interschimbabil pentru aparatele foto digitale) versiunea 2.3, un standard care permite utilizarea informațiilor stocate împreună cu fotografiile pentru reproducerea optimă a culorii când imaginile sunt transferate pe imprimante compatibile cu Exif.
- **PictBridge:** Un standard dezvoltat de industria aparatelor foto digitale și a imprimantelor, care permite transferarea fotografiilor direct pe o imprimantă, fără a mai fi necesară transferarea lor pe un computer.
- **HDMI:** High-Definition Multimedia Interface (Interfață Multimedia de Înaltă Definiție) este un standard pentru interfețe multimedia folosit în aparatele electronice pentru publicul larg și dispozitivele AV care pot transmite date audiovizuale și semnale de control către dispozitive conforme HDMI printr-o conexiune simplă prin cablu.

Informații privind mărcile comerciale

Macintosh, Mac OS și QuickTime sunt mărci comerciale înregistrate ale Apple Inc. în Statele Unite și/sau în alte țări. Microsoft, Windows și Windows Vista sunt fie mărci comerciale înregistrate, fie mărci comerciale ale Microsoft Corporation din Statele Unite și/sau alte țări. Sigla PictBridge este o marcă comercială. Siglele SD, SDHC și SDXC sunt mărci comerciale ale SD-3C, LLC. HDMI, sigla **HDMI** și High-Definition Multimedia Interface sunt mărci comerciale sau mărci comerciale înregistrate ale HDMI Licensing LLC. Toate celelalte denumiri comerciale menționate în acest manual sau în documentația furnizată cu produsul dumneavoastră Nikon sunt mărci comerciale sau mărci comerciale înregistrate ale respectivilor lor deținători.



Durata de viață a acumulatorului

Numărul de fotografii care pot fi făcute cu acumulatorii complet încărcăți variază în funcție de starea acumulatorului, temperatură, intervalul dintre fotografii și perioada de timp în care meniurile sunt afișate. Mai jos sunt prezentate cifre exemplificative pentru acumulatorii EN-EL20 (1.020 mAh).

- **Imagini statice: aproximativ 230**
- **Filme: aproximativ 70 minute de filmare HD la 1080/60i**

Valorile pentru imaginile statice măsurate la 25 °C cu un acumulator EN-EL20 complet încărcat, un obiectiv 1 NIKKOR VR 10-30mm f/3.5-5.6 și un card de 16 GB Toshiba R95 W80MB/s UHS-I SDHC conform standardului CIPA în următoarele condiții de testare: fotografii de calitate normală făcute la intervale de 30 s cu blițul declanșat la fiecare fotografie și cu aparatul foto oprit și apoi pornit după fiecare zece fotografii.

Următoarele acțiuni pot reduce durata de viață a acumulatorului:

- Menținerea butonului de declanșare apăsat la jumătate
- Operațiunile repetate de focalizare automată
- Efectuarea fotografiilor NEF (RAW)
- Vitezele scăzute de declanșare
- Utilizarea modului reducere vibrații cu obiective VR





























Pentru a vă asigura că utilizați la maximum capacitatea acumulatorilor Nikon EN-EL20:



- Păstrați curate contactele acumulatorului. Contactele murdare pot reduce performanța acumulatorului.
- Utilizați acumulatorii imediat după încărcare. Acumulatorii se descarcă dacă nu sunt utilizați.



Index

Simboluri

 (mod imagine statică).....	21
 (mod Selectare inteligentă fotografie)	31
 (mod film).....	37
 (mod Instantaneu în mișcare) ..	45
 (Selector automat scene) 21, 106	
 (Portret)	21
 (Peisaj).....	21
 (Prim-plan).....	21
 (portret de noapte).....	21
 (automat).....	21
P (Moduri programate automate).....	106, 108
S (Prioritate de timp automată) ..	106, 109
A (Prioritate diafragmă automată)	106, 110
M (Manual).....	106, 111
 (program flexibil)	108
Buton MENU (meniul) ..	9, 93, 103, 147
Buton  (redare)	28, 34, 48
Buton  (ștergere) ..	29, 35, 43, 48, 69
Buton DISP (afișaj).....	5, 63
Buton  (caracteristici) .	8, 26, 39, 47, 70
Buton  (OK).....	34, 42, 48
 (AE-L/AF-L)	118, 144
 (compensare expunere).....	56
 (autodeclanșator).....	53
Control  (zoom redare/miniatură) ..	28, 42, 66, 68, 141
PRE (Presetare manuală).....	121
 2s (telecomandă cu întârziere)....	53
 (telecomandă răspuns rapid).....	53
 (cadru unic)	26
 (continuu)	26
 (electronic (Rapid))	26
 (matrice)	117
 (central-evaluativă)	117
 (spot)	117
 (zonă automată)	142

[**] (punct unic).....	142
 (urmărire subiect).....	142
 (reducere ochi roșii).....	58
SLOW (sincronizare lentă)	58
REAR (sincronizare perdea posteroară)	58
 (indicator bliț pregătit)	58

A

Accesorii	157
Acumulator	11, 13, 20, 185
Acumulator ceas	19
Adaptor la rețeaua electrică	158, 161
Adaptor pentru montură	157, 189
Adobe RGB	131
AE-L	118, 144
AF	137, 142
AF continuu	137
AF permanent	137
AF prioritate față	23, 145
AF selecție automată	137
AF unic	137
AF zonă automată (mod zonă AF)	142
AF-A	137
AF-C	137
AF-F	137
Afișaj detaliat	4, 5
Afișaj grilă	5, 150
Afișaj simplificat	5
AF-S	137
Apariție/dispariție	133
Apăsăți butonul de declanșare la jumătate	23, 25, 32, 46
Apăsăți butonul de declanșare până la capăt.....	24, 25
Apertură relativă (număr f/)	107, 157
Asistență AF încorporată.....	138, 145
Asociere buton AE/AF-L	152
Atașarea obiectivului	16
Autodeclanșator	53
Autoportret	53



Avertizări privind temperatura xvi

B

Balans de alb.....119
Barieră de protecție senzor 187
Bip..... 23, 54, 151
Bliț.....58, 146
Bliț de umplere.....58
Bliț încorporat.....58
Blocare AE..... 118, 152
Blocare AE buton declanșare.....152
Blocare declanșare în lipsă card..149
Blocare expunere 118, 152
Blocare focalizare 143
Buffering (funcționare memorie
tampon)..... 32, 46
Bulb.....112
Buton **AE-L/AF-L**..... 118, 144, 152
Buton caracteristici....8, 26, 39, 47, 70
Buton corp obiectiv retractabil.... 16,
22, 187
Buton declanșare ..23, 25, 32, 46, 152
Buton înregistrare film 38, 41

C

Cablu USB 79, 86
Cadență cadre63, 116
Calendar 67, 71
Calitate imagine 114
Capac corp..... 1, 2, 159
Capac obiectiv.....16
Capacitate card de memorie169
Capture NX 2..... 115, 130, 158
Card de memorie 13, 15, 149, 160,
169
Card SD.....160
Cea mai bună fotografie..... 31, 34
Ceas..... 18, 19, 154
CEC85
Central-evaluativă (măsurare) 117
Cerințe de sistem77
Chenar.....91
Clarificare127
Comandă imprimare DPOF 88, 92
Compensare bliț..... 146

Compensare expunere 56
Computer 75
Comutator alimentare 17
Comutator zoom cu acționare
electrică.....22
Conector de alimentare 158, 161
Continuu26
Contrast.....127, 132
Control dispozitiv HDMI..... 85
Creare filme scurte81, 82
Curea 11

D

Data și ora 18, 154
Dată 91
DCF versiunea 2.0 131, 193
De înlăturat 69
Decupare91, 99
Decuparea filmelor 100
Diafragmă.....107, 110, 111
Diafragmă maximă..... 186
Difuzor2
Digital Print Order Format..... 193
Dimensiune.....98, 114, 116, 180, 183
Dimensiune imagine 114
Dispozitiv iluminare asistență AF
138, 145
Distanță focală22, 64
Distanțier de montare trepid 55,
159
D-Lighting 97
D-Lighting activ..... 132
DPOF 88, 92, 193
Durată activare telecom..... 152

E

Ecran de întâmpinare..... 150
Editare film 100
Efecte de filtru 127, 128
Electronic (Rapid)..... 26
Evaluare.....70, 96
Exif versiunea 2.3 131, 193
Expunere.....56, 106, 117, 118



F

Filme	37, 116
Filme HD.....	37, 116
Focalizare	137, 142
Focalizare automată.....	137, 142
Focalizare manuală.....	140
Format comandă imprimare DPOF... 88	
Format dată.....	18, 154
Formatare.....	14, 149
Formatare card memorie	14, 149
Fot. cu temporiz. interval	135
Fus orar	154
Fus orar și dată	154

G

Ghid zoom	22
-----------------	----

H

H.264.....	183
HDMI.....	84, 85, 193
HDMI-CEC.....	85
Histogramă.....	65

I

Implicite.....	168
Imprimare	86
Imprimare dată	92
Imprimare index	88
Indicator bliț pregătit.....	58
Indicator expunere	111
Indicator luminos acces.....	24
Inel zoom.....	22, 187
Informații detaliate despre fotografie.....	5, 64
Informații fotografie.....	5, 63
Informații simple despre fotografie.. 63	
Instantaneu în mișcare	6, 45
Intens	125

Î

Înaltă definiție	84, 85, 193
Încărcare de pe/salvare pe card. 130	
Încărcarea unui acumulator	11

J

JPEG	114
------------	-----

L

Limbă.....	18, 154
Luminozitate	127
Luminozitate monitor	150

M

Manual	106, 111
Mapare pixeli	156
Marcaj plan focal	2, 141
Matrice (măsurare)	117
Măsurare	117
Melodie fundal.....	48, 72, 82
Memorie tampon.....	23
Meniu fotografiere	103
Meniu redare	93
Meniu setare.....	147
Microfon.....	38, 134
Mod bliț	59
Mod expunere.....	106
Mod film	6, 37
Mod focalizare.....	137
Mod imagine statică	6, 21
Mod Instantaneu în mișcare	6, 45
Mod Selectare inteligentă fotografie 6, 31	
Mod zonă AF.....	142
Moduri automate programate... 106, 108	
Monitor	4, 5, 150
Monocrom	125
Montură obiectiv	141
MOV	115

N

NEF	114, 115
NEF (RAW).....	114, 115
Neutru	125
Nikon Transfer 2	79
Nuanțare	127, 128
Nuanță	127



O

Obiectiv	16, 22, 136, 157, 186
Obiectiv compatibil.....	157
Oprire automată	17, 151
Opțiuni sunet film.....	134

P

Peisaj.....	21, 125
PictBridge.....	86, 193
Picture Control.....	125, 129
Picture Control personalizat	126, 129
Portret	21, 125
Portret de noapte.....	21
Presetat manual.....	119, 121
Prezentare diapozitive	71
Prioritate de timp automată	109
Prioritate diafragmă automată ..	110, 111
Program flexibil	108
Protejare	96
Punct unic.....	142

R

Rafală	26
Rază bliț	61
Receptor infraroșu	2, 54
Redare	28, 63
Redare cadru întreg.....	28, 63
Redare calendar.....	67
Redare încetinită	40, 116
Redare miniatură.....	66
Redimensionare.....	98
Reducere efect clipire.....	153
Reducere ochi roșii	58
Reducere vibrații	136
Reducere zgomot (RZ) expunere lungă.....	133
Reducere zgomot ISO mare	133
Reducere zgomot vânt.....	134
Reglaj fin balans de alb.....	120
Reglare rapidă	127
Resetare numerotare fișiere.....	153
Resetare opțiuni foto.....	105
Resetare opțiuni setare.....	149

Rotire automată imagine.....	155
Rotire pe înălțime	96

S

Saturație.....	127
Scală lungime focală.....	22, 187
Scoaterea obiectivului din aparatul foto.....	16
Scut anti-praf.....	2, 163
Selectare după dată.....	88
Selectare imagine	95
Selectare imagini de imprimat.....	88
Selector automat scene.....	21, 106
Selector de moduri.....	6
Selector multiplu	7
Selecție automată scenă.....	21
Sensibilitate	124
Sensibilitate ISO	124
Setări disponibile	49
Setări film.....	116
Setări sunet	151
Short Movie Creator.....	75, 81, 82
Sincronizare lentă.....	58
Sincronizare perdea posterioară ..	58
Spațiu culoare	131
Spot (măsurare).....	117
sRGB.....	131
Standard.....	125

Ș

Șterge.....	35
Șterge imagini selectate.....	69
Ștergere	29, 43, 48, 69
Ștergere imagine curentă. 29, 35, 43, 48, 69	
Ștergere toate imaginile	69

T

Telecomandă.....	53
Telecomandă cu întârziere.....	53
Telecomandă răspuns rapid	53
Televizor.....	84
Temă.....	47
Temperatură culoare	123
Temporizator.....	53, 135



Timp	18, 53, 112, 154
Timp economisire lumină zi ..	18, 154
Tip declanșator	26
Tip film	39

U

Urmărire subiect	142
USB	79, 86

V

Versiune firmware	156
ViewNX 2	75
Viteza de declanșare	107, 109, 111
Volum	42, 73
VR	136

Z

Zonă focalizare	23, 142
Zoom redare	68



Nikon

Acest manual nu poate fi reprodus sub nicio formă, în întregime sau pe părți fără autorizație scrisă din partea NIKON CORPORATION (excepție făcând citarea critică în articole sau recenzii).



NIKON CORPORATION

© 2011 Nikon Corporation

SB2C02(Y5)
6MVA15Y5-02